



CD Receiver  
CD收音扩音机

# CRX-B370

中文

한국어

ZH 使用说明书

KO 사용 설명서



# 目录

<b>注意事项</b> .....	<b>3</b>	<b>关于播放的更多信息</b> .....	<b>23</b>
<b>简介</b> .....	<b>8</b>	随机 / 重复播放 .....	23
关于本说明书 .....	8	播放信息 .....	24
商标 .....	8	调节音质 .....	24
附件 .....	8	选项菜单 .....	25
<b>本机的功能</b> .....	<b>9</b>	<b>故障排除</b> .....	<b>26</b>
<b>部件名称</b> .....	<b>10</b>	一般 .....	26
前面板 .....	10	Bluetooth .....	27
后面板 .....	11	光盘 .....	28
前面板显示屏 .....	12	USB 存储装置 .....	28
遥控器 .....	13	FM 接收 .....	29
<b>准备工作</b> .....	<b>14</b>	出现在前面板显示屏中的信息 .....	30
连接音箱 .....	14	<b>支持的装置 / 媒体和文件格式</b> .....	<b>31</b>
连接天线 .....	15	支持的装置 / 媒体 .....	31
打开电源 .....	16	文件格式 .....	32
使用睡眠定时器 .....	16	<b>规格</b> .....	<b>33</b>
<b>听音乐</b> .....	<b>17</b>		
聆听 CD .....	17		
播放 USB 存储装置上的音乐 .....	18		
通过 Bluetooth® 连接播放音乐 .....	19		
收听 FM 电台 .....	20		
播放外部装置中的音乐 .....	22		

# 注意事项

请在使用前，仔细阅读下述内容。请务必按照这些指示操作。

下列注意事项能够防止给用户和其他事物造成伤害的风险以及防止财产损失，并为用户合理、安全地使用本产品提供帮助。请务必按照这些指示操作。

阅读完本手册后，请将本手册放置在安全的位置以便您日后参考。

- 请务必向您购买本产品的经销商或具有资质的 Yamaha 服务人员要求检测或维修。
- 对由于不正当使用或擅自改造本产品所造成的人身伤害和产品损坏，Yamaha 不负任何责任。
- 本产品适用于普通家庭。请勿用于需要高可靠性的应用，例如管理生命、医疗保健或高价值资产。



## 警告

本内容表示“有重伤或死亡的风险”。

### 激光

- 请勿拆卸盖子进行维修。本设备使用激光。激光进入您的眼睛可能导致视力损害。请您向购买本产品的经销商或具有资质的 Yamaha 服务人员要求检测或维修。
- 请勿查看激光源。如果没有遮挡，本装置将发射可见激光。请避免直视激光。激光进入您的眼睛可能导致视力损害。在插头插入交流插座时，眼睛不可靠近碟片托盘开口或其他开口，也不得试图查看设备内部。

### 电源 / 电源线

- 请勿进行任何会伤害电源线的操作。
  - 请勿将电源线放置在取暖器附近。
  - 请勿将电源线过度弯曲或改变形状。
  - 请勿刮擦电源线。
  - 请勿将电源线放置在重物之下。将电源线芯线暴露在外使用，可能造成触电或火灾。
- 本机受潮时，请勿充电。否则可能造成触电或端子短路并造成火灾或故障。
- 当可能发生闪电时，请勿触摸电源插头或电线。否则可能造成触电。

- 使用电源电压印制其上的产品。未连接适当 AC 插座可能造成火灾、触电或故障。
- 定期检查电插头，擦除插头上积起来的脏物或灰尘。否则可能造成火灾或触电。
- 设置本产品时，请确认要使用的 AC 插座伸手可及。如果发生问题或者故障，请立即断开电源开关并从 AC 插座中拔下插头。即使电源已经关闭，只要电源线未从 AC 插座上拔除，本产品就不会从电源上真正断开。
- 如果听到雷声或怀疑闪电接近，请快速关闭电源开关并将插头从 AC 插座上拔下。否则可能造成火灾或故障。
- 如果长时间不使用本产品，请务必将插头从 AC 插座上拔下。否则可能造成火灾或故障。

### 请勿拆卸

- 请勿拆卸或改装本产品。否则可能造成火灾、触电、受伤或故障。如果您发现任何不恰当的操作，请务必向您购买本产品的经销商或具有资质的 Yamaha 服务人员要求检测或维修。

### 防水警告

- 请勿让本产品淋雨或在水附近及潮湿环境中使用，或将盛有液体的容器（如花瓶、水瓶或玻璃杯）放在其上，否则可能会导致液体溅入任何开口或可能掉落水的位置。液体，如水等进入本产品，可能造成火灾、触电或故障。如果任何液体如水渗入本设备，请立即切断电源并从 AC 电源插座拔下电源线。然后，请您向购买本产品的经销商或具有资质的 Yamaha 服务人员要求检测产品。
- 切勿用湿手插拔电源线插头。请勿使用湿手搬运本产品。否则可能造成触电或故障。

### 防火警告

- 请勿让任何燃烧物或明火靠近本产品，否则可能造成火灾。

### 保养与维护

- 请勿使用含有易燃气体的喷雾器或喷雾状化学品进行清洁或润滑。残留的易燃气体会造成爆炸或火灾。

### 电池使用

- 请勿拆卸电池。如果电池中的物质泄漏在您的手上或进入眼睛，可能会造成失明或化学烧伤。
- 请勿将电池丢入火中。否则可能引起电池爆炸，造成火灾或受伤。
- 请勿给非可充电电池充电。否则可能引起电池爆炸或泄露，会造成失明、化

学烧伤或受伤。

- 如果电池漏液，请勿接触泄漏的电解液。如果电解液接触到眼睛、口部或皮肤，请立即用水冲洗并就医。电解液具有腐蚀性，可能会造成失明或化学灼伤。

## 无线设备

- 请勿在医疗设备附近或医疗设施内使用本产品。本产品的无线电波可能影响电子医疗设备。
- 请勿在装有心脏起搏器或除颤器的人员的 15 厘米（6 英寸）范围内使用本产品。本产品的无线电波可能影响如心脏起搏器或除颤器的电子医疗设备。

## 当意识到任何异常情况时

- 当出现以下任何一种异常时，请立即关闭电源并断开电源插头。
  - 电源线 / 插头损坏。
  - 本产品发出异味或烟雾。
  - 异物进入本产品。
  - 使用过程中声音中断。
  - 产品出现裂缝或损坏。

继续使用可能造成触电、火灾或故障。请立即向您购买本产品的经销商或具有资质的 Yamaha 服务人员要求检测或维修。

- 请注意不要使本产品掉落或对其施加重力。如果怀疑因掉落等情况对本产品造成损坏，请立即关闭电源并将插头从 AC 插座上拔下。否则可能造成触电、火灾或故障。请立即向您购买本产品的经销商或具有资质的 Yamaha 服务人员要求检测。



**注意**

本内容表示“有受伤的风险”。

## 电源 / 电源线

- 请勿使用与电源插头相比较松的 AC 插座。否则可能造成火灾、触电或烧伤。
- 当从本产品或 AC 插座中拔出电源线插头时，请务必抓住插头而非电源线。若拉扯电源线可能导致损坏并造成触电或火灾。
- 请始终将电源插头牢固地插入 AC 插座中。在插头未充分插入插座的情况下使用本产品将会使得灰尘积聚在插头上，造成火灾或烧伤。

## 安装

- 请勿将本产品放在不稳定的地方，否则可能导致突然掉落或翻倒并造成人身

伤害。

- 请勿堵住本产品的通风口（冷却缝隙）。本产品有侧面通风口，用以防止内部温度过高。否则堵住通风口可能会积聚热量，造成火灾或故障。
- 当安装本产品时：
  - 请勿用布遮盖。
  - 请勿在地毯上安装。
  - 确保顶部面板朝上，请勿侧放或倒放安装。
  - 请勿在狭小、通风不良的地点使用设备。否则可能会积聚热量，造成火灾或故障。请确保产品附近有充足的空间：距离顶部至少 5 厘米，距离侧面至少 5 厘米，距离背面至少 5 厘米。
- 请勿将产品安装在可能接触腐蚀性气体或含盐份空气或有过多烟雾或蒸汽的地方。否则可能导致故障。
- 移动本产品前，请务必关闭电源开关和断开所有连接线。否则可能损坏线缆或造成您绊倒和跌倒。
- 要正确安装室外天线，请确保安装是由设备的经销商或合格的服务人员进行的。否则可能会导致本产品在安装时发生坠落并造成人身伤害。安装需要专业技术和经验。

## 听力损伤

- 请勿长时间持续在很高或不舒服的音量水平使用本产品，否则可能会造成永久性听力损害。若发生任何听力损害或耳鸣，请尽快就医。
- 将本产品连接到其它设备之前，请关闭所有设备的电源开关。打开或关闭所有设备电源之前，确保将所有设备的音量调节到最小。否则可能造成听力损伤、触电或设备受损。
- 打开音频系统的交流电源时，请始终最后打开本产品，以避免听力损伤及损坏音箱。同样，关闭电源时，请首先关闭本产品。否则可能造成听力损伤或音箱受损。

## 维护保养

- 清洁产品之前，请从 AC 插座拔出电源插头。否则可能造成触电。

## 小心操作

- 请勿将您的手或手指插入本设备的碟片槽中。否则可能造成受伤。
- 请勿将如金属或纸等异物插入本设备的碟片槽中。否则可能造成火灾、触电或故障。如果有异物进入本产品，请立即关闭电源并将插头从 AC 插座上拔下，并向您购买本产品的经销商或具有资质的 Yamaha 服务人员要求检测产品。
- 请勿执行以下操作：
  - 站于或坐于设备上。
  - 将重物置于设备顶上。

- 堆放设备。
- 对按钮、开关、输入 / 输出端子等施加不合理外力。
- 避免拉拽已连接的线缆以保护人员因产品掉落而受伤或产品损坏。
- 若声音失真，请关闭本设备。在这种状态下长时间使用可能会导致过热或火灾。

## 电池使用

---

- 电池换新时，请务必同时全部更换。请勿新旧电池混用。新旧电池混用会因液体泄漏造成火灾、烧伤或发炎。
- 请勿使用非指定电池。否则可能因液体泄漏造成火灾、烧伤或发炎。
- 请勿混用不同的电池，比如碱性电池与锰电池，不同品牌的电池，或同一品牌但不同型号的电池，否则会因液体泄漏造成火灾、烧伤或发炎。
- 远离儿童。否则可能误吞。否则会因电池液体泄漏造成发炎。
- 请勿将电池与金属片同时放在口袋或包中运输或储存。电池可能短路、燃烧或泄露，引起火灾或伤害。
- 装入电池时，请务必使其正负极与 + / - 极标记保持一致。否则可能造成火灾、烧伤或因电解液泄漏而引发炎症。
- 当电池耗尽或长时间不使用本产品时，请将电池从设备中取出，以防电解液可能泄漏。
- 当保存和废弃电池时，请使用胶带或其他保护措施绝缘端子部分。将电池与其他电池或金属物体混在一起可能造成火灾、烧伤或因电解液泄漏引发炎症。

## 须知

---

表示为防止产品失效、损坏或故障以及数据丢失必须遵守的要点。

### 电源 / 电源线

---

- 如果长时间不使用本产品，请务必将插头从电源插座上拔下。即便 [⏻]（待机 / 开启）开关关闭（屏幕显示关闭），也依然会有微电流流动。

### 安装

---

- 请勿在其他电子产品附近使用本产品，如电视机、收音机或手机。否则可能会使本产品、电视机、收音机产生噪声。
- 请勿在阳光直射的地方使用本产品，例如在加热器附近会使产品变得非常热，或是变得非常冷，或使产品受到过多的灰尘或震动。否则会造成产品面板变形，内部元件故障，或使操作变得不稳定。
- 安装本产品时请尽可能远离其他电子设备。

本产品的数字信号可能会对其他电子设备造成干扰。

- 如果使用无线功能，请避免将本产品安装在金属墙或桌面、微波炉或其它无线网络设备附近。障碍物可能会缩短传输距离。

## 连接

---

- 如果连接外部产品，请务必彻底阅读每个产品的使用说明书，并按照指示进行连接。如果没有根据指示正确地操作产品将造成故障。
- 请勿将本产品连接至工业产品。个人使用和工业使用的产品的数字音频接口标准有所不同。本产品为用于连接个人使用数字音频接口的设计。连接工业用途的数字音频接口可能对本产品造成故障，并对扬声器造成损坏。

## 操作处理

---

- 请勿将乙烯、塑料或橡胶物品放在本产品上。否则可能会造成本产品面板的变色或变形。
- 如果环境温度变化剧烈（如在产品运输过程中或快速加热或冷却），产品内部可能发生冷凝，请将本产品保持电源关闭状态数小时，直至完全干燥后再使用。发生冷凝时使用本产品会造成故障。

## 维护保养

---

- 清洁设备时，请使用柔软的干布。使用汽油或稀释剂、清洗剂、化学洗涤布等化学药品会造成变色或变形。

## 电池

---

- 请务必根据当地法规处置废弃的电池。

## 关于本手册中的内容

---

- 本书中出现的插图和画面仅供说明用途。
- 本使用说明中所使用的公司名和产品名都是各自公司的商标或注册商标。
- 软件如有变更和升级，恕不另行通知。

### 激光安全

本机使用激光。因为可能会伤害眼睛，仅可由具有资格的维修人员拆卸罩盖或试图对本装置进行维修服务。

### 危险

打开本机时，机器会放出可见激光射线。为了避免光束直接照射到眼睛上，在插上本机的交流电源时，不要将眼睛对着打开的托盘或者其他打开着的装置，并且不要往装置内部窥视。

### 注意

使用此处指定外的控制或调节以及进行指定外的操作都有可能引起有害的辐射暴露。

本机激光部件的辐射级别大于 1 级限度。

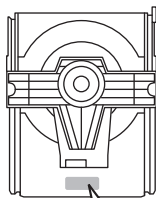

CAUTION: INVISIBLE LASER RADIATION WHEN OPEN.  
DO NOT STARE INTO BEAM.  
DANGER: INVISIBLE LASER RADIATION WHEN OPEN.  
AVOID DIRECT EXPOSURE TO THE BEAM.

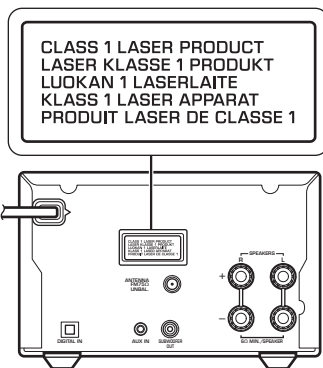

此标识适用于在中华人民共和国销售的电子信息产品。  
标识中间的数字为环保使用期限的年数。

### 产品中有害物质的名称及含量

部件名称	有害物质					
	铅 (Pb)	汞 (Hg)	镉 (Cd)	六价铬 (Cr(VI))	多溴联苯 (PBB)	多溴二苯醚 (PBDE)
电路板	×	○	○	○	○	○
外壳箱体	×	○	○	○	○	○
前部面板显示器	×	○	○	○	○	○

本表格依据 SJ/T 11364 的规定编制。

○：表示该有害物质在该部件所有均质材料中的含量均在 GB/T 26572 规定的限量要求以下。

×：表示该有害物质至少在该部件的某一均质材料中的含量超出 GB/T 26572 规定的限量要求。

### 保护环境

如果需要废弃设备及电池时，请与本地相关机构联系，获取正确的废弃方法。请勿将设备及电池随意丢弃或作为生活垃圾处理。

本产品的型号、序列号、电源要求等规格可能标在铭牌上或铭牌附近，铭牌位于本机后部。请将该序列号填写到下方的横线上，并妥善保存本说明书，以便在产品被盗时作为永久购买凭证使用。

### 型号名称

### 序列号

(rear\_zh\_01)

2.4GHz

- 使用频率：2.4 - 2.4835 GHz
  - 等效全向辐射功率 (EIRP):  
天线增益 < 10dBi 时：≤ 100 mW 或 ≤ 20 dBm
  - 最大功率谱密度：  
天线增益 < 10dBi 时：≤ 20 dBm / MHz(EIRP) (Bluetooth)
  - 载频容限：20 ppm
  - 带外发射功率 (在 2.4-2.4835GHz 频段以外)  
≤ -80 dBm / Hz (EIRP)
  - 杂散发射 (辐射) 功率 (对应载波 ±2.5 倍信道带宽以外):  
≤ -36 dBm / 100 kHz (30 - 1000 MHz)  
≤ -33 dBm / 100 kHz (2.4 - 2.4835 GHz)  
≤ -40 dBm / 1 MHz (3.4 - 3.53 GHz)  
≤ -40 dBm / 1 MHz (5.725 - 5.85 GHz)  
≤ -30 dBm / 1 MHz (其它 1 - 12.75 GHz)
- 不得擅自更改发射频率、加大发射功率 (包括额外加装射频功率放大器), 不得擅自外接天线或改用其它发射天线;
- 使用时不得对各种合法的无线电通信业务产生有害干扰; 一旦发现有害干扰现象时, 应立即停止使用, 并采取措施消除干扰后方可继续使用;
- 使用微功率无线电设备, 必须忍受各种无线电业务的干扰或工业、科学及医疗应用设备的辐射干扰;
- 不得在飞机和机场附近使用。
- 该模块通过型号核准并不代表嵌入或使用该模块的最终设备符合相关无线电管理技术规定或标准, 最终设备厂商须对产品的技术特性是否符合无线电管理技术规定或标准负责。

仅适用于海拔2000m以下地区安全使用。

2000m تۆۋەن رايونلاردا بىخەتەر ئىشلەتكىلى بولىدۇ.

2000m تۆۋەن رايونلاردا بىخەتەر ئىشلەتكىلى بولىدۇ.

دېڭىز يۈزىدىن 2000 مېتىر تۆۋەن رايونلاردا بىخەتەر ئىشلەتكىلى بولىدۇ.

Dan hab yungh youq gij digih haijbaz 2 000 m doxroengz haenx ancienz sawjyungh.

**FM 天线连接注意事项**

安装以下配件时请注意规格的变化：

- 天线隔离器
- 当您将 FM 天线 (随机附带的 FM 天线除外) 连接至本机时, 请按照如下方式连接配件：

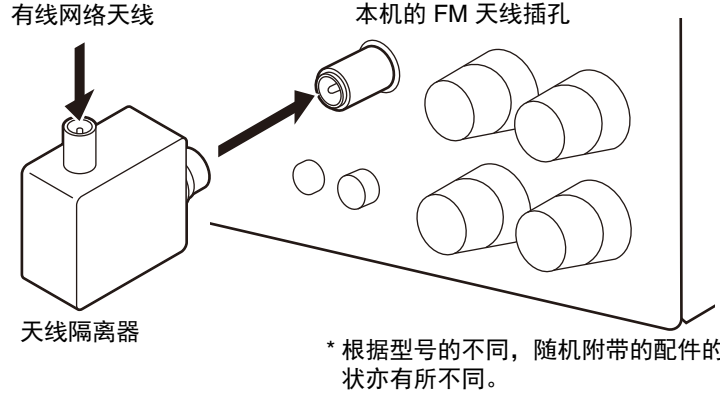

接入本设备的有线网络天线必须与保护接地隔离，否则可能会引起着火等危险！

Бул аппараткага узлашкан кабели шакли бирокка бирокка болушу керек. Эгерде бул шакилдиндеги кабелини колдонушсаң, бул аппараткага узлашкан кабели шакли бирокка бирокка болушу керек.

Бул аппараткага узлашкан кабели шакли бирокка бирокка болушу керек. Эгерде бул шакилдиндеги кабелини колдонушсаң, бул аппараткага узлашкан кабели шакли бирокка бирокка болушу керек.

بۇ ئۇسكەننىڭ ئۇلايدىغان سىملىق تور ئانتېنىسىنى يەرگە ئۇلاپ بىخەتەرلەشتۈرۈش بىلەن ئايرىۋېتىڭ، بولمىسا ئوت كېتىشتەك خەۋپلەر كېلىپ چىقىدۇ.

Gij mizsiengq vngjloz denhsen ciephaeuj bonj sezbi daeuj haenx itdingh aeu caeuj gij ciepdieg baujhoh doxliz, mboujne aiq miz gij yungyiemj dawzfeiz daengj!

为便于您理解使用说明书的内容，本公司已经依据国家的相关标准尽可能的将其中的英文表述部分翻译成中文。但是，由于专业性、通用性及特殊性，仍有部分内容仅以原文形式予以记载。

# 简介

确认包装清单及本手册的有用要点。

## 关于本说明书

- 本机的操作方法主要针对遥控器进行描述。
- 图示可能与实际描述的对象有所不同。
- 符号：
  - 注意** 指示在使用前应该阅读的信息，以防止故障或物理损坏。
  - 注** 指示在使用本机前应阅读的预防措施以及补充信息。
  -  引用提供附加信息的另一页或多个页面。

## 商标



Bluetooth® 字标和徽标均为 Bluetooth SIG, Inc. 注册商标，使用这些标志必须获得 Yamaha Corporation 许可。其他商标和商品名均归其各自的所有者所有。

## 附件

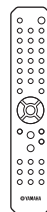

遥控器

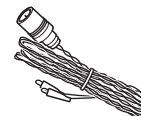

FM 天线

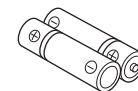

电池 (x 2)  
(AA, R6, UM-3)

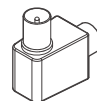

天线隔离器



# 本机的功能

## Bluetooth 功能便于遥控

在建立 Bluetooth 连接时，本机将自动开启。  
(☞第19页 通过 Bluetooth® 连接播放音乐)

## 畅享音乐

本机配备一个数字光纤输入插孔和一个立体声迷你插孔，利用这两个插孔可连接至外部装置。  
(☞第22页 播放外部装置中的音乐)

## 尺寸小，易于使用，音质高

可根据个人的喜好对音质进行调节。  
(☞第24页 调节音质)

# 部件名称

熟悉所有部件及其功能。

## 前面板

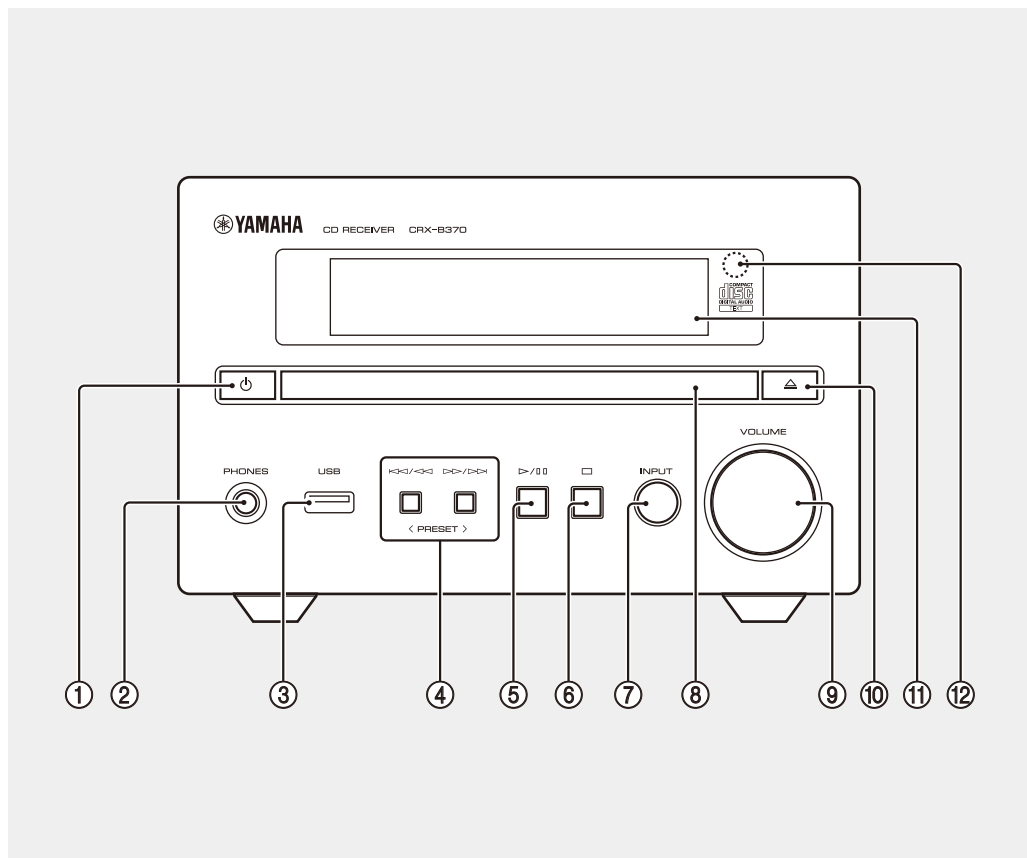

- ① **⏻ (电源)** (☞第16页)  
当本机启动时，前面板显示屏将打开。
- ② **PHONES**  
将耳机连接至此插孔。  
**注**  
连接耳机时，则不会从音箱或低音炮中发出声音。
- ③ **USB 插孔** (☞第18页)
- ④ **⏮/⏪, ⏩/⏭** (☞第17页, 18页)  
**PRESET </>** (☞第20页)
- ⑤ **▶/⏸** (播放/暂停) (☞第17页, 18页)
- ⑥ **⏹** (停止) (☞第17页, 18页)
- ⑦ **INPUT** (☞第17页, 18页)  
更改输入源。(所选的输入源显示在前面板显示屏上。)
- ⑧ **光盘托盘** (☞第17页)
- ⑨ **VOLUME**  
调节音量。
- ⑩ **⏴** (打开/关闭光盘托盘) (☞第17页)
- ⑪ **前面板显示屏** (☞第12页)
- ⑫ **遥控器传感器**

# 后面板

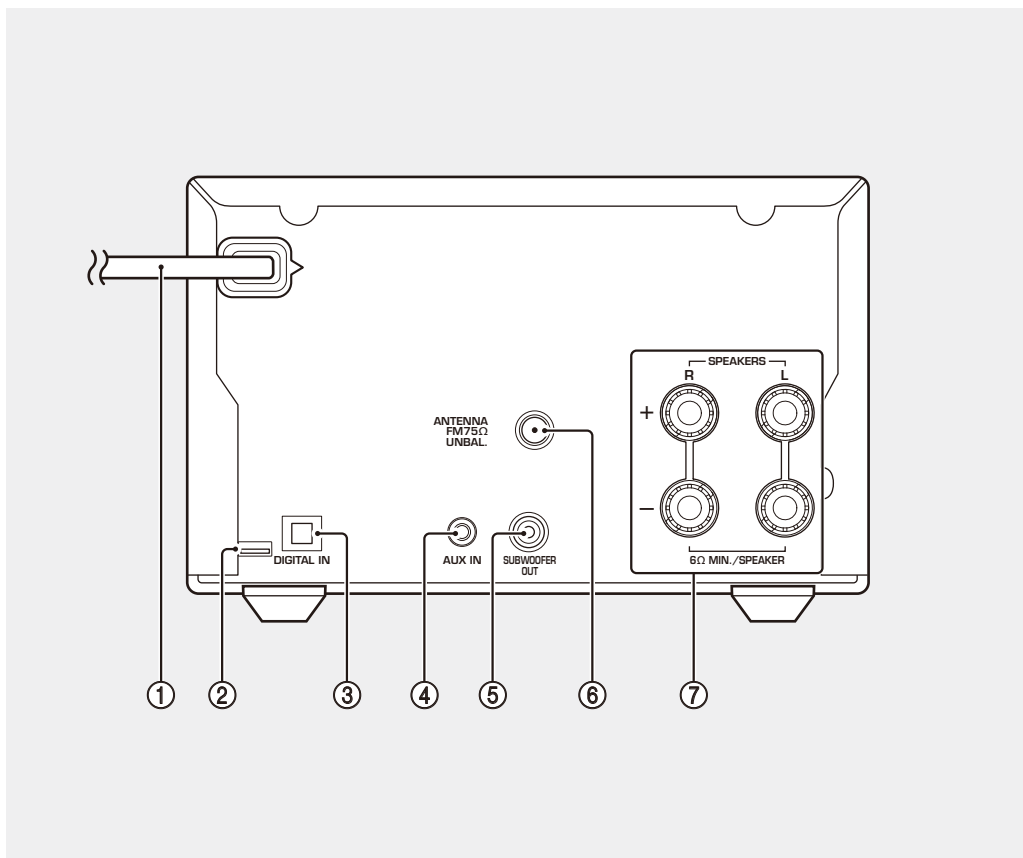

- ① 电源线 (☞第16页)
- ② 仅维护用插孔  
在本机需要维护时使用。
- ③ DIGITAL IN 插孔 (光学输入) (☞第22页)
- ④ AUX IN 插孔 (迷你插孔输入) (☞第22页)
- ⑤ SUBWOOFER OUT 插孔(☞第14页)
- ⑥ ANTENNA 插孔 (☞第15页)
- ⑦ SPEAKERS 端子(☞第14页)

## 前面板显示屏

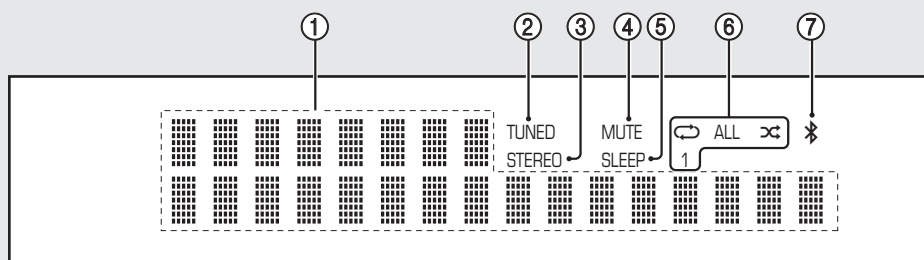

### ① 多信息显示

显示各种信息，如音乐信息和电台频率。  
前面板显示屏上显示的字符只有字母数字。

### ② TUNED 指示灯

当本机正在接收 FM 电台信号时亮起。

### ③ STEREO 指示灯

当本机正在接收 FM 立体声广播信号时亮起。

### ④ MUTE 指示灯

当静音时亮起（☞ 第 13 页）。

### ⑤ SLEEP 指示灯

当设定了睡眠定时器时亮起（☞ 第 16 页）。

### ⑥ 随机 / 重复指示

当为 CD 或 USB 存储装置中的歌曲启用随机  
或重复功能时亮起。

### ⑦ Bluetooth 指示灯

显示 Bluetooth 连接状态。

### 注

#### 改变显示屏亮度

每次按下遥控器上的 DIMMER 按钮（☞ 第 13 页），  
就会改变亮度：亮（默认）、中等或暗。

# 遥控器

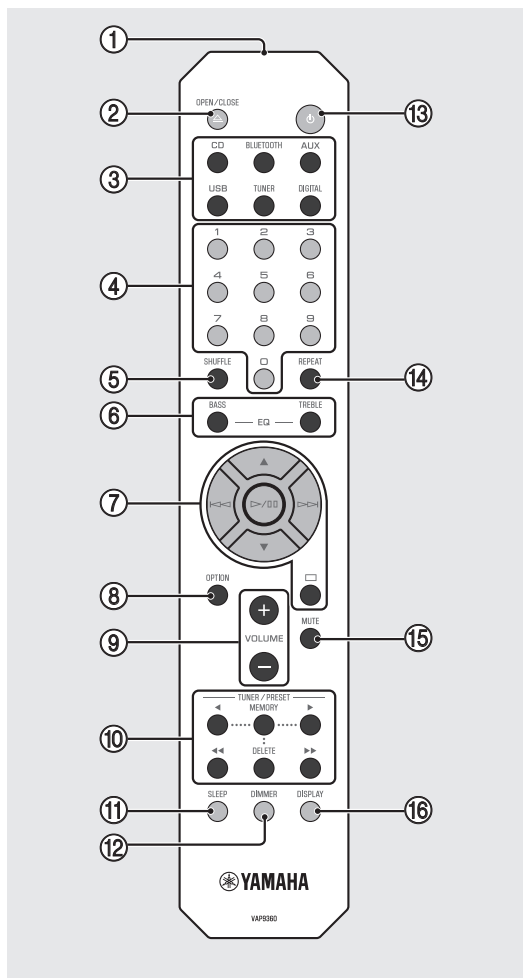

- ① 红外线信号发射器
- ② OPEN/CLOSE  (打开 / 关闭光盘托盘)  
(☞ 第 17 页)
- ③ 输入源按钮  
切换输入源。
- ④ 数字按钮 (☞ 第 17 页)
- ⑤ SHUFFLE (☞ 第 23 页)
- ⑥ BASS, TREBLE (☞ 第 24 页)
- ⑦ 音频控制、光标控制按钮  
(☞ 第 17 页, 18 页)
- ⑧ OPTION (☞ 第 25 页)
- ⑨ VOLUME +/-  
调节音量。
- ⑩ TUNER/PRESET (☞ 第 20 页)
- ⑪ SLEEP (☞ 第 16 页)
- ⑫ DIMMER (☞ 第 12 页)
- ⑬  (电源) (☞ 第 16 页)
- ⑭ REPEAT (☞ 第 23 页)
- ⑮ MUTE  
开启或关闭静音。
- ⑯ DISPLAY (☞ 第 24 页)

## 安装电池

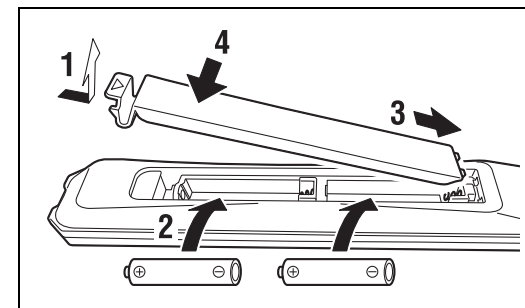

检查电池“+”和“-”，并朝正确方向将其插入。

### 注

当遥控器的操作范围缩小时，请同时更换 2 节电池。

# 准备工作

连接音箱、天线等，然后打开本机。

在连接好所有缆线之前，请勿连接本机的电源线。

## 连接音箱

- 1 撕下音箱缆线端的绝缘层，露出裸线。

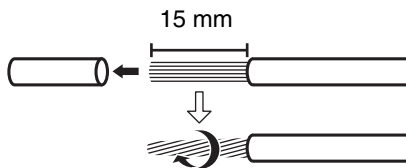

- 2 按照图示，将音箱连接至本机。

- 分别准备音箱、低音炮和音箱缆线。
- 有关详细信息，请参阅音箱附带的文档。

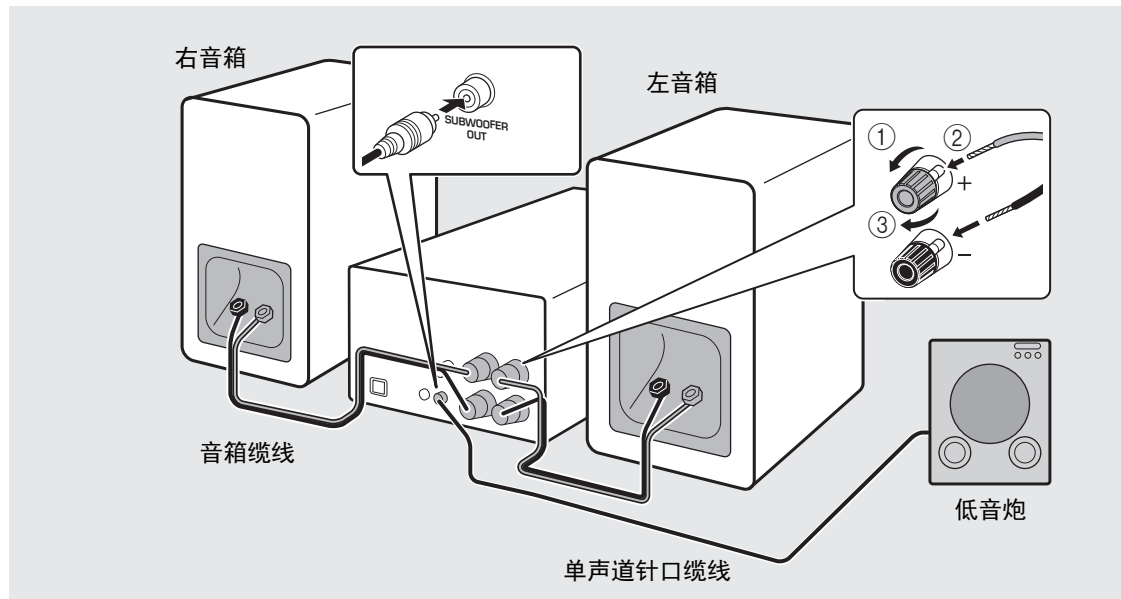

### 注意

- 如果裸露的音箱线相互接触或接触到本机的金属部分，可能会损坏本机和/或音箱。
- 使用阻抗至少为  $6\ \Omega$  的音箱。

### 注

- 确保左右侧 (L、R) 连接和极性 (红色：+、黑色：-) 正确。如果连接不正确，声音会不自然。
- 您还可以将低音炮连接到本机 (必须有内置放大器)。

# 连接天线

- 1 将附带的天线连接至本机。
- 2 使用大头针将其安装在本机接收信号良好的地方。

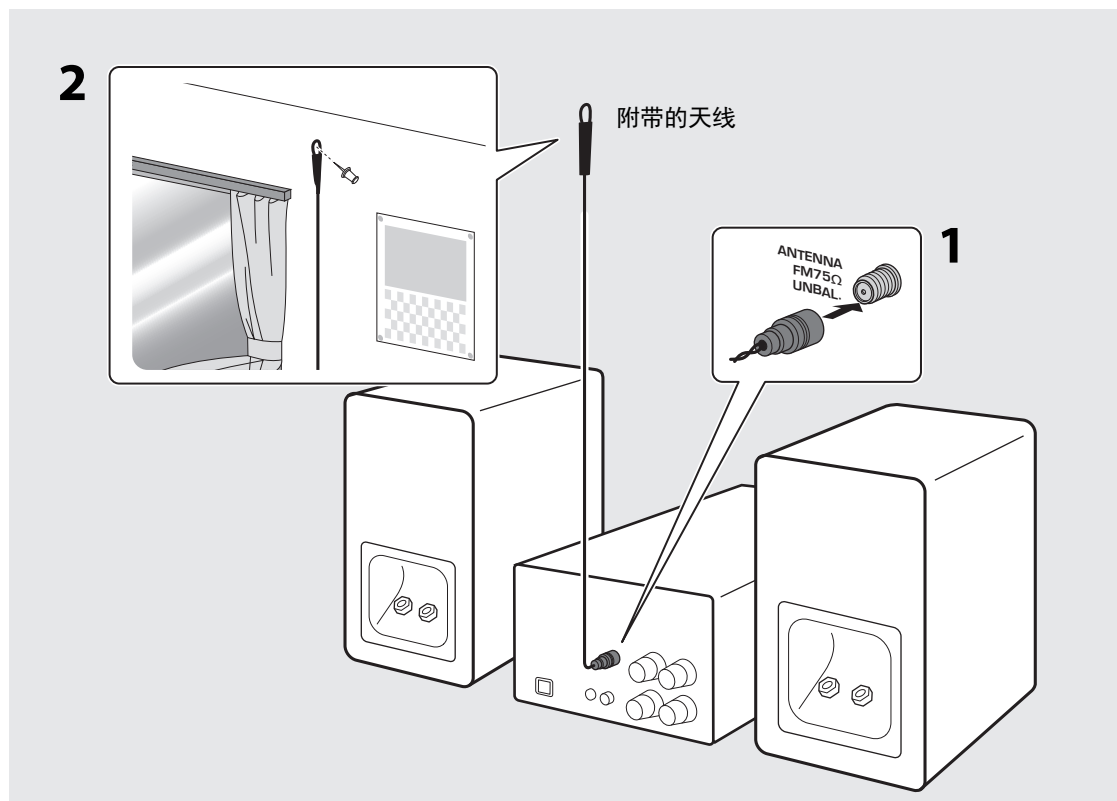

## 注

- 确保按照图示拉出天线。
- 如果使用附带的天线时无线电接收不良，户外天线（另售）可能会改善接收效果。

## 打开电源

将电源线插入电源插座并按 。

- 本机开启。
- 再次按  可关闭本机（待机模式）。

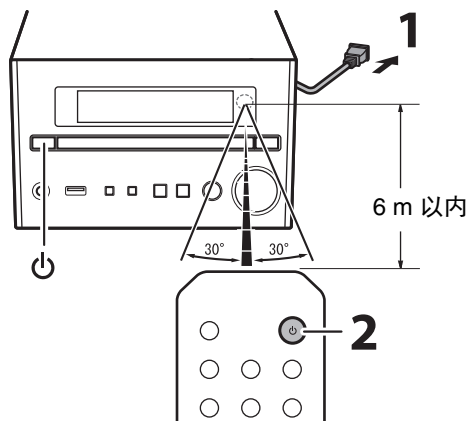

### 减少功耗

#### 自动待机

如果发生以下任何情形，本机将自动进入待机模式（自动待机）：

- BLUETOOTH，CD 或 USB 被选为输入源，但没有播放音频，且未执行操作超过 20 分钟。
- 选择了上述之外的另一输入源，但未执行操作超过 8 小时。

请参阅“选项菜单”（☞第25页）以禁用自动待机功能。

#### 节电待机

在节电待机模式下本机可最大程度降低功耗。禁用 BT Standby（Bluetooth 待机）功能，以启用节电待机（☞第25页）。

## 使用睡眠定时器

可以设定经过多少时间之后本机自动进入待机模式。可以选择的时间有 120/90/60/30 分钟，或者 OFF。

反复按 SLEEP 选择时间。

设定了睡眠定时器时 SLEEP 指示灯点亮。



### 注

- 若要取消睡眠定时器，再次按 SLEEP。





## 聆听 CD

1 按遥控器上的 CD。

2 将 CD 装入光盘托盘。

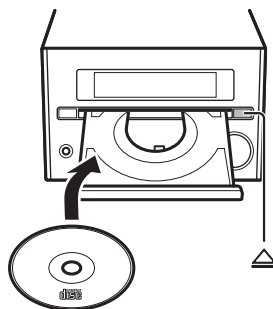
按  打开/关闭光盘托盘。





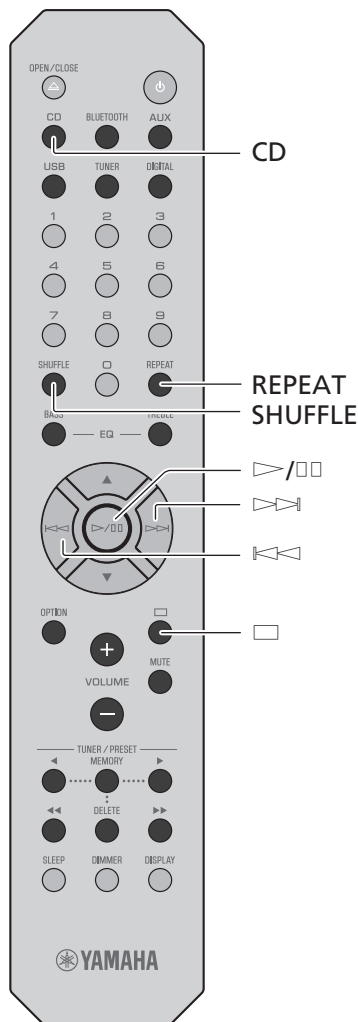

3 按  / 。





播放开始。



利用以下按钮控制音频播放。也可利用遥控器上的数字按钮来选择一首歌曲。

	播放/暂停
	停止
	跳转至正在播放的歌曲的开头。 按住可快退。
	跳转至下一首歌曲。按住可快进。
SHUFFLE/ REPEAT	 第23页

### 注

- 本机可以播放录有 MP3/WMA 文件的音频 CD 和数据 CD。有关可播放 CD 的详情，请参阅“支持的装置/媒体和文件格式”（ 第 31 页）。
- 当 CD 播放停止时，会继续从上次播放歌曲的开头继续播放。在播放停止时按 （停止）会撤销继续播放。
- 可以按 （停止）取消用数字按钮选择的歌曲编号。
- 利用播放存储在 USB 存储装置中的音乐所采用的相同操作来播放存储在数据 CD 上的音乐文件（ 第 18 页）。
- 如果在输入源选择为 CD 且放入了 CD 时关闭本机，下次开启本机时，本机会自动播放放入的 CD。

## 播放 USB 存储装置上的音乐

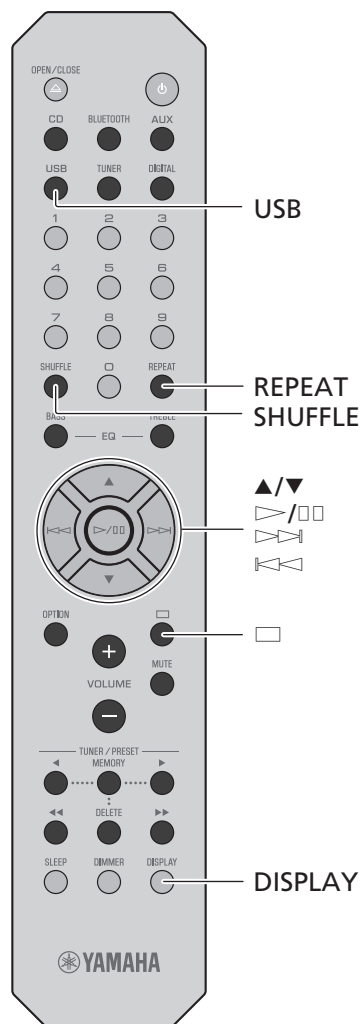

**1** 按遥控器上的 USB。

**2** 将 USB 存储装置连接至 USB 插孔。

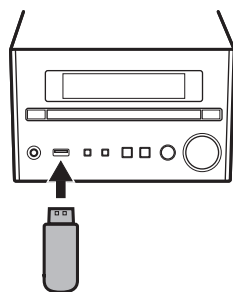

**3** 选择一首歌曲。

利用以下按钮控制音频播放。

	选择一个文件夹。
	确认所选项目并继续进入下一层级，或开始/暂停播放。
	返回至上一项目。
	停止
SHUFFLE/ REPEAT	☞ 第23页
DISPLAY	显示正在播放的内容的信息 (☞ 第24页)。

### 注

- 本机可以播放存储了音乐文件的 USB 存储装置。有关可播放 USB 存储装置的详情，请参阅“支持的装置/媒体和文件格式”（☞ 第 31 页）。
- 某些 USB 存储装置即使符合要求也可能无法正常工作。不保证可以播放所有 USB 存储装置以及对其进行供电。
- 请在断开 USB 存储装置前先停止播放。
- 当连接至本机时，USB 存储装置会自动充电（本机处于待机模式除外）。然而，连接某些装置时可能无法充电。
- 将 USB 存储装置直接连接到本机的 USB 插孔。不要使用延长缆线。

# 通过 Bluetooth® 连接播放音乐

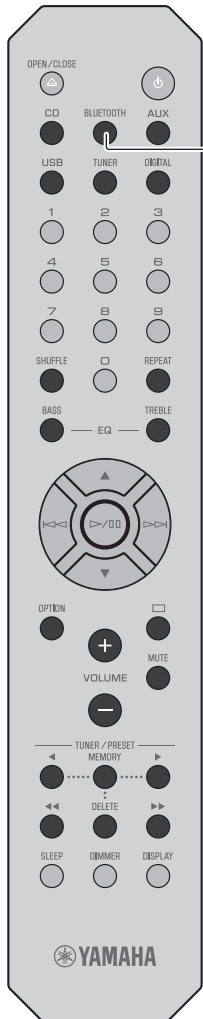

BLUETOOTH

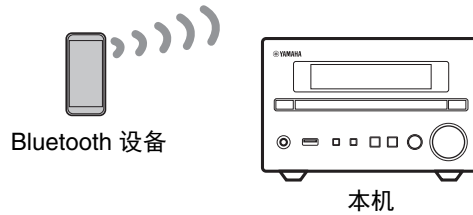

- 1 启用 Bluetooth 装置上的 Bluetooth 功能。
- 2 按遥控器上的 BLUETOOTH。
- 3 从 Bluetooth 装置上的 Bluetooth 装置列表中选择本机。

当建立连接时 ✱ 指示灯亮起。

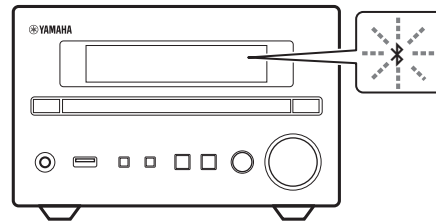

- 4 使用 Bluetooth 装置播放音乐。

## 注

- 播放前先调低本机的音量。否则，播放音量可能太大声。
- 如果之前连接了 Bluetooth 装置，在按遥控器上的 BLUETOOTH 时本机会连接至最后连接的装置。
- 如果本机通过 Bluetooth 连接功能连接至其他装置，请按下并按住 BLUETOOTH 至少三秒，以断开此连接，然后连接至目标装置。
- 如果在 Bluetooth 连接期间需要密码，请输入数字“0000”。
- 有关 Bluetooth 连接的详细信息，请参阅 Bluetooth 装置附带的文档。

## 无法将本机连接到 Bluetooth 设备。

如果在按照左边显示的说明进行操作后 Bluetooth 连接未建立，请尝试以下操作。

- 1 如果之前 Bluetooth 装置已连接至本机，请从利用 Bluetooth 装置注册的装置列表中删除本机。
- 2 按住遥控器上的 BLUETOOTH 键至少三秒钟。
  - “Pairing” 将显示在前面板显示屏中。
- 3 从 Bluetooth 装置上的 Bluetooth 装置列表中选择本机。
  - 当建立连接时， ✱ 将显示在前面板显示屏中。

# 收听 FM 电台

连接本机附带的天线 (☞ 第 15 页), 以接收 FM 电台。

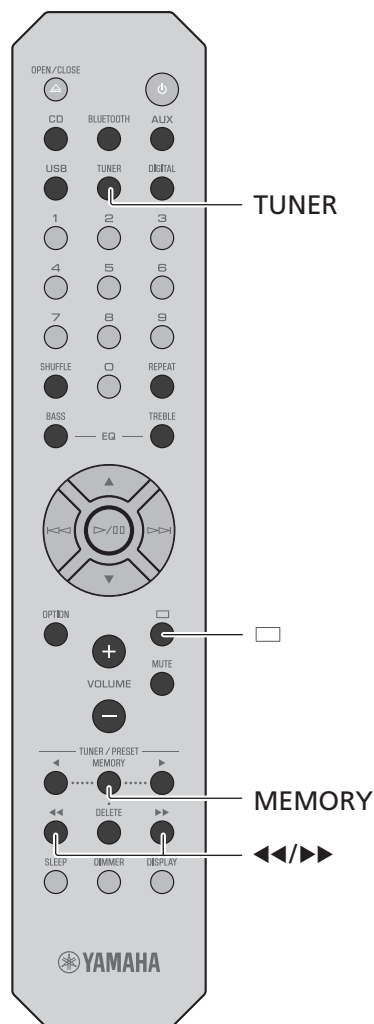

## FM 电台调谐

- 1 按 TUNER。
- 2 按下并按住 ◀◀ 或 ▶▶, 直至自动调谐开始。  
当调入一个电台时, 自动调谐停止。



### 注

- 如果电台接收效果差, 可反复按 ◀◀/▶▶ 手动调谐至一个电台。将听到单声道声音。

## 预设 FM 电台

### 自动预设

本机会调谐接收效果良好的电台, 并对其进行自动预设。

- 1 按 TUNER。
- 2 按下并按住 MEMORY 至少两秒。
- 3 按 MEMORY。

自动预设开始; 当自动预设完成时, 前面板显示屏上会显示“Completed!”。

### 注

- 自动预设会将当前存储的所有电台更换成新电台。
- 最多可预设 30 个 FM 电台。
- 按 □ 取消自动预设。

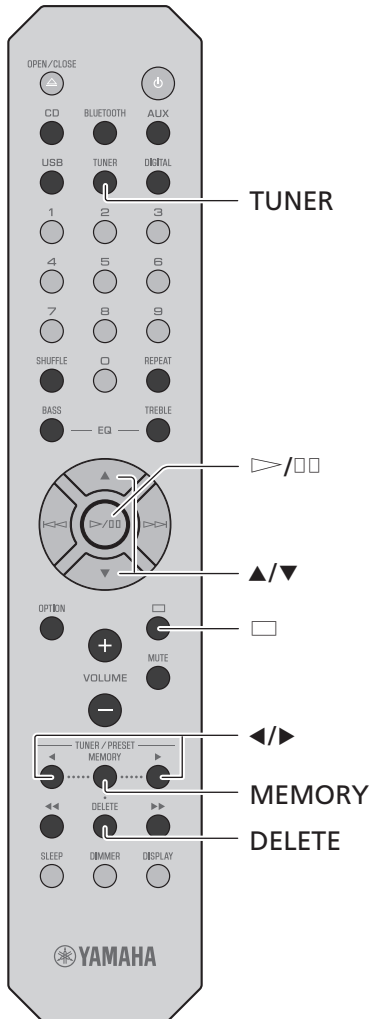

### 手动预设

**1** 调谐至想要预设的电台（☞ 第 20 页）。

**2** 按 MEMORY。

预设编号在前面板显示屏上闪烁。



**3** 按 ▲/▼ 选择所需预设编号。

**4** 按 ▷/□□ 预设电台。

### 注

• 若要取消手动预设设置，请按 □。

### 选择预设的 FM 电台

**1** 按 TUNER。

**2** 按 ◀/▶ 选择电台。

还可以使用数字按钮选择注册的预设数。

### 注

#### 删除预设电台

1 当把 FM 选作输入源时，按下并按住 DELETE 至少两秒。

- 预设编号在前面板显示屏上闪烁。

2 按 ▲/▼ 选择要删除的电台的预设编号。

3 按 ▷/□□。

- 预设编号被选中的电台被删除。



 电源  
 AUX  
 DIGITAL

## 播放外部装置中的音乐

本机可以播放外部装置。根据要连接的装置使用插孔（DIGITAL IN 或 AUX IN）（☞ 第 11 页）。

- 1 拔下本机的电源线，将外部装置连接至本机。  
使用另售的电缆进行连接。

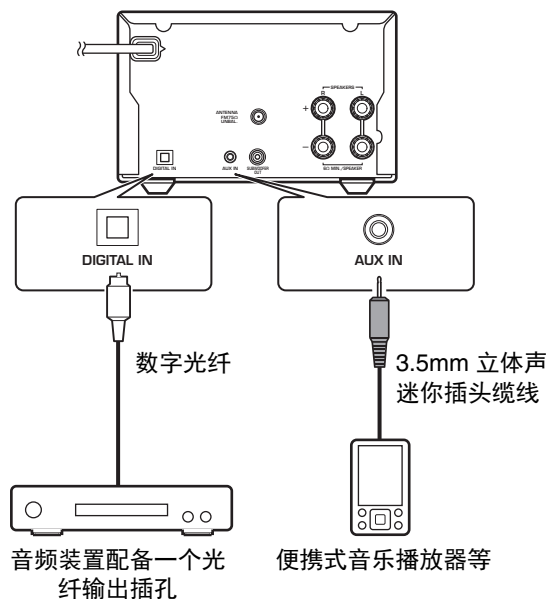

- 3 按 AUX 或 DIGITAL 选择输入源。
- 4 播放所连接的外部装置。

有关播放的信息，请参阅外部装置附带的文档。

### 注

- 连接之前，请调低本机和所连接的外部装置的音量。否则，播放音量可能太大声。
- 有关连接装置的详情，请参阅外部装置附带的文档。

- 2 将本机的电源线重新插入墙壁电源插座，按  打开本机。

# 关于播放的更多信息

随机 / 重复播放、显示歌曲信息等功能让本机使用变得更加便利。

## 随机 / 重复播放

操作与播放 USB 存储装置和 CD 中的内容相同。

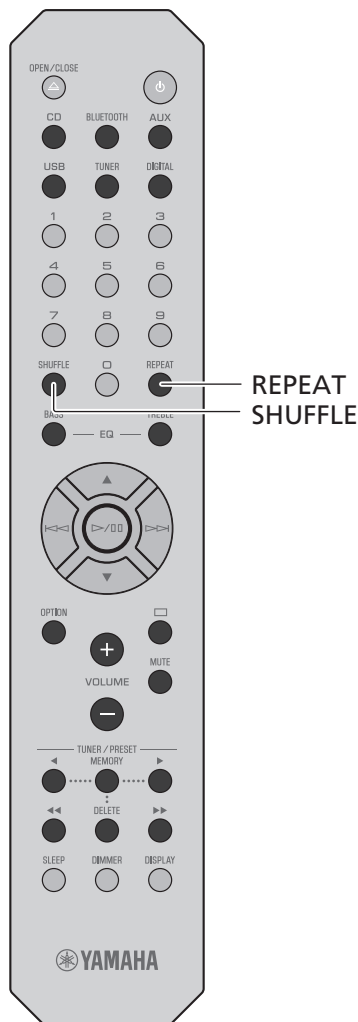

### 随机（随机）播放

在播放期间按 SHUFFLE。

每次按下 SHUFFLE，前面板显示屏上的随机播放指示灯就会如下切换。

	随机文件夹*
	随机播放所有歌曲
熄灭	未使用随机播放功能。

\* 随机播放的范围取决于正在播放的媒体。

### 重复播放

在播放期间按 REPEAT。

每次按下 REPEAT，前面板显示屏上的重复播放指示灯就会如下切换。

	重复播放正在播放的歌曲。
	重复文件夹*
	重复播放所有歌曲
熄灭	未使用重复播放功能。

\* 重复播放的范围取决于播放媒体。

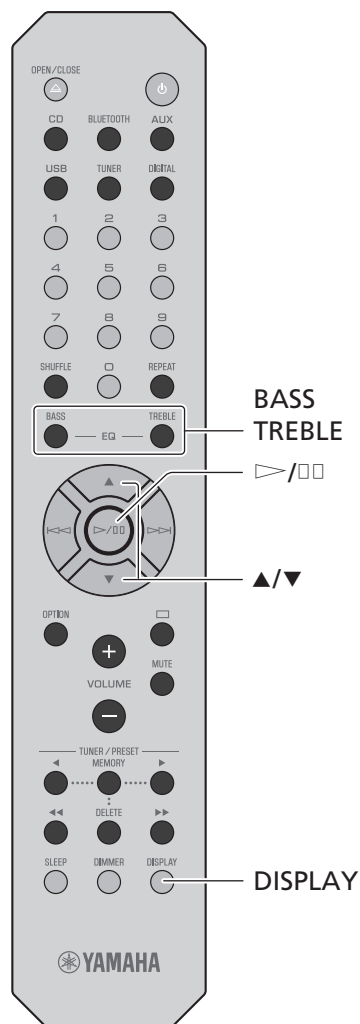

## 播放信息

播放 USB 存储装置或 CD 中的内容时，会在前面板显示屏上显示歌曲名称、播放时间等。

在播放期间按 DISPLAY。



每次按下 DISPLAY，显示屏按照如下顺序切换。

数据 CD/USB	CD
歌曲标题*1	播放时间
艺术家姓名	歌曲剩余时间*2
专辑标题	光盘剩余时间*2
播放时间	歌曲标题*1、*3
	艺术家姓名*3
	专辑名称*3

\*1 如果无法识别歌曲名称，可能会显示文件名称。

\*2 仅在播放音频 CD 时。

\*3 仅在播放含有可显示的信息的音频 CD 时。

### 注

- 前面板显示屏上显示的字符只有字母数字。

## 调节音质

### 调节音调（粗体显示的部分为默认内容）

使用遥控器上的 BASS 和 TREBLE 来调节收听声音时高（高音）和低（低音）音调输出的水平。  
（-5 至 0 至 +5）

- 1 按 BASS 或 TREBLE。
- 2 通过 ▲/▼ 更改设置并按 ▷/□□。

### 调节平衡（粗体显示的部分为默认内容）

使用选项菜单来调节左右音箱的音量平衡（☞ 第 25 页）。

此设置在使用耳机时不适用。  
（左声道 +5 至 -- 居中 -- 至右声道 +5）



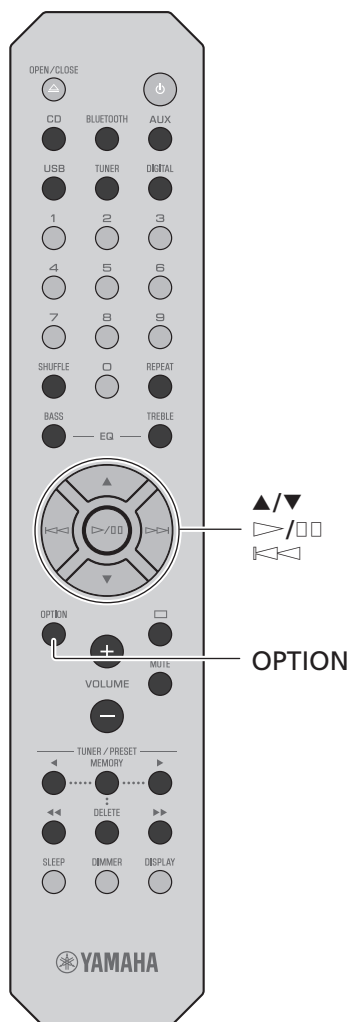

## 选项菜单

选项菜单用于根据您的使用情况配置本机。

### 1 按 OPTION。

前面板显示屏上显示选项菜单。请参阅“选项菜单列表”（☞第25页）。

### 2 通过 ▲/▼ 选择所需选项菜单并按 ▷/□□。



### 3 通过 ▲/▼ 更改设置并按 ▷/□□。

- 如果出现子菜单，重复步骤 3。
- 按 ◀◀ 取消设置并返回至上一层级。
- 如果还要设定另一个菜单项，重复步骤 2 和步骤 3。

### 4 按 OPTION 退出选项设置。

### 选项菜单列表

菜单	默认值	功能
Balance (☞第24页)	center	调节左、右音箱的音量平衡。
AutoPowerStdby (☞第16页)	On	设定本机自动进入待机模式。
BT Standby (Bluetooth 待机)	On	当本机处于待机模式时，如果一个 Bluetooth 装置连接至本机，则本机将自动开启。
Bluetooth	On	启用 / 禁用 Bluetooth 功能
InitializeSet		重设为出厂默认设置。

# 故障排除

当本机工作不正常时，请参阅下表。如果您遇到的问题没有列在下表中，或下表给出的指导不起作用，请关闭本机，断开电源线，并就近联络 Yamaha 授权的经销商或服务中心。

首先，检查每条缆线的接头是否已牢固地插入每台装置的插孔中。也请检查电源线插头是否已插入插座。

## 一般

问题	原因	解决方案
本机在电源打开后立刻进入待机模式。 本机工作不正常。	电源线未正确连接。	请牢固连接电源线。
	内部微电脑因外部电击（闪电或过量静电等）或电源电压较低而突然停止。	按下并按住前面板上的 $\odot$ 10 秒以上以初始化并重新启动本机。如果问题仍然存在，请从电源插座上拔下本机，等待至少 30 秒钟，然后再将本机插入电源插座。
无声音。	没有选择适当的输入源。	利用前面板上的 INPUT 或遥控器上的输入源按钮选择合适的输入源（☞第10页、13页）。
	音箱连接不牢固。	确保牢固连接（☞第14页）。
	音量最低或静音。	调高音量。
仅从一侧的音箱听到声音。	外部装置或音箱未正确连接。	正确连接外部装置或音箱缆线（☞第14页、22页）。如果问题仍然无法解决，缆线可能已损坏。
听到噪音。	本机太靠近数字或射频设备。	将本机远离此种设备放置。
	用于连接本机和外部装置的音频缆线可能有问题。	请牢固连接音频缆线。如果问题仍然存在，请使用其他音频缆线。
电源突然关闭。	可能设定了睡眠定时器（☞第16页）。	打开本机并重新播放音频源。
	已启用自动电源待机功能（☞第16页）。	
数字或高频设备产生噪音干扰。	本机太靠近数字或高频设备。	将本机远离此种设备放置。

问题	原因	解决方案
遥控器不工作或功能不正常。	遥控器可能在其操作范围之外。	请在操作范围内操作遥控器（☞第16页）。
	本机的遥控感应器可能暴露于直射阳光或强光下，如逆变式荧光灯。	改变灯光或本机的方向，或者本机的位置。
	电池电量可能已耗尽。	请更换新电池（☞第13页）。
	本机的感应器和遥控器之间有障碍物。	移除障碍物。

## Bluetooth

问题	原因	解决方案
无法将本机连接到 Bluetooth 设备。	选项设置的[Bluetooth]设定为[Off]。	将其设为[On]。
	本机已连接到另一台 Bluetooth 设备。	终止当前的 Bluetooth 连接，然后连接到新设备（☞第19页）。
	本机与 Bluetooth 设备距离太远。	将 Bluetooth 设备移近本机。
	运行在 2.4 Ghz 频段的设备（微波炉、无线网络设备等）正在干扰无线通信。	将本机和 Bluetooth 装置远离此设备。如果无线 LAN 路由器支持 5 HGz 频带，使用 5 GHz 频带将网络设备连接至网络。
	Bluetooth 适配器等设备的密钥不是“0000”。	请使用密码为“0000”的 Bluetooth 设备。
	Bluetooth 设备不支持高级音频分配配置文件（A2DP）。	使用支持 A2DP 的 Bluetooth 设备。
没有播放声音，或播放过程中声音中断。	Bluetooth 设备的音量设置得过低。	增加 Bluetooth 设备的音量。
	Bluetooth 设备未配置为向本机传输音频信号。	在 Bluetooth 设备上，选择本机作为音频输出目的地。
	Bluetooth 连接已终止。	再次建立 Bluetooth 连接（☞第19页）。
	运行在 2.4 Ghz 频段的设备（微波炉、无线网络设备等）正在干扰无线通信。	将本机和 Bluetooth 装置远离此设备。如果无线 LAN 路由器支持 5 HGz 频带，使用 5 GHz 频带将网络设备连接至网络。
	本机与 Bluetooth 设备距离太远。	将 Bluetooth 设备移近本机。

## 光盘

问题	原因	解决方案
在按下 ▷/□ 之后没有开始播放（或没有立即停止）。	光盘可能脏了。	将光盘擦拭干净（☞第31页）。
	本机插入的光盘可能不受支持。	使用本机支持的光盘（☞第31页）。
	如果将本机从寒冷处带到温暖处，光盘读取激光头上可能形成了结露。	等待一两个小时，直到本机恢复到室温后再重试。
没有播放声音，或播放过程中声音中断。	光盘可能脏了。	将光盘擦拭干净（☞第31页）。
	本机插入的光盘可能不受支持。	使用本机支持的光盘（☞第31页）。

## USB 存储装置

问题	原因	解决方案
本机检测不到 USB 存储装置。	未将 USB 存储装置牢固连接至 USB 插孔。	关闭本机，重新连接 USB 存储装置，然后再次打开本机（☞第18页）。
	使用了格式不为 FAT16/32 的 USB 存储装置。	使用格式为 FAT16 或 FAT32 的 USB 存储装置。
无法查看 USB 存储装置中的文件夹和文件。	对 USB 存储装置中的数据进行了加密保护。	使用没有加密功能的 USB 存储装置。
没有播放声音，或播放过程中声音中断。	本机不支持音乐文件。	播放本机支持的一个音乐文件（☞第32页）。

# FM 接收

问题	原因	解决方案
FM 立体声接收嘈杂。	天线未牢固连接。	确保天线牢固连接，并改变天线的位置（☞第15页）。
	电台可能离您所在的区域很远，或者天线输入不良。	使用市售的室外天线。有关详情，请咨询专业商店。
自动调谐不工作。	电台可能离您所在的区域很远，或者天线输入不良。	使用市售的室外天线。有关详情，请咨询专业商店。 使用手动调谐方法（☞第21页）。
无法选择预设电台。	预设（记忆）可能已被删除。	重新预设电台（☞第20页、21页）。
即使使用良好的 FM 天线或室外天线仍然有失真，无法获得清晰接收。	可能出现了多路反射或其它无线电干扰。	改变天线的高度、方向或位置。

## 出现在前面板显示屏中的信息

信息	原因	解决方案
Access Error	本机无法访问 USB 存储装置。	关闭本机，然后重新连接 USB 存储装置。如果问题仍然存在，请尝试其他 USB 存储装置。
Disc Error	插入了本机不支持的一个光盘。	插入本机支持的光盘。
Loading...	本机正在加载指定的文件/内容。	等到本机完成加载。
No Content	光盘或 USB 存储装置不包含本机支持的文件。	请使用包含本机支持的文件的光盘或 USB 存储装置。
No Disc	本机插入的光盘可能不受支持。	使用本机支持的光盘（☞第31页）。
	光盘可能脏了，或者光盘上有异物。	将光盘擦拭干净。或者，清除光盘上附着的异物。
	装入的光盘上下颠倒。	装入光盘，使带有标签的一面朝上。
Overcurrent	本机不支持所连接的 USB 存储装置。	断开 USB 存储装置，关闭本机，然后重新开启。如果这样不能解决 USB 存储装置的问题，则不能在本机上播放该装置。
	USB 存储装置未正确连接。	
Unknown	本机无法访问 USB 存储装置。	关闭本机，然后重新连接 USB 存储装置。如果问题仍然存在，请尝试其他 USB 存储装置。
Unknown Disc	插入了本机无法识别的一个光盘。	插入本机可播放的光盘。
USB Error	本机因某个原因无法播放存储在 USB 存储装置上的歌曲。	确认您尝试播放的文件格式受本机支持（☞第32页）。

# 支持的装置 / 媒体和文件格式

## 支持的装置 / 媒体

### USB 存储装置

- 本机与格式为 FAT16 或 FAT32 的 USB 存储装置兼容。请勿连接任何其他类型的 USB 存储装置。
- 不能使用经过加密的 USB 存储装置。
- 无法确保可以操作所有 USB 存储装置。

Yamaha 和供应商对连接至本机的 USB 存储装置上所存储数据的损失不承担任何责任。作为防范措施，建议对重要文件进行备份。

### 光盘

- 本机可与光盘上或光盘套上印有以下任意标志的音频 CD、CD-R/RW（ISO 9660 格式）一起使用。

音频 CD



CD-R/  
RW\*



- \* 带有以下任意标志的光盘。  
FOR CONSUMER  
FOR CONSUMER USE  
FOR MUSIC USE ONLY

- 本机可以播放 8-cm 光盘。  
将光盘放在光盘托盘的内部凹进区域。

### 关于光盘的注意事项

- 请勿将以上所述之外的任何其他类型的光盘装入本机。否则，可能损坏本机。
- 无法播放 CD-R/RW，除非经过最终化处理。最终化处理是指将光盘制作作为可在兼容装置上进行播放的过程。
- 根据光盘特征或录制状况，有些光盘不能播放。
- 请勿使用任何非标准形状的光盘，如心形光盘。
- 请勿使用表面有很多刮痕或者有裂纹，或者翘曲 / 胶合的光盘。

### 使用光盘

- 请勿触碰光盘的表面。拿光盘时，请拿在光盘边缘或中心孔处。
- 在光盘标签面上书写时请使用软笔尖的笔。
- 请勿将胶带、密封剂、胶水等弄到光盘上。
- 请勿使用保护盖以防止刮擦。
- 请勿让异物残留在光盘托盘上。
- 请勿一次在本机中装入多张光盘。这可能导致本机和光盘受损。
- 如果光盘变脏，使用清洁、柔软的干布从中心向外缘擦拭干净。请勿使用唱片清洗剂或油漆稀释剂。
- 请勿使用任何镜头清洁剂，否则可能导致故障。
- 请勿将光盘暴露于直射阳光、高温、高湿或多尘环境。
- 当光盘不在使用时，从本机中取出光盘并存放在合适的壳套中。

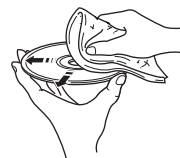

# 文件格式

本机支持以下文件格式。

## USB

格式	采样频率 (kHz)	量化比特 (比特)	比特率 (kbps)	声道数
<b>WAV*</b>	32/44.1/48/ 88.2/96/176.4/ 192	16/24	-	2
<b>MP3</b>	32/44.1/48	16	8-320	2
<b>WMA</b>	32/44.1/48	16	8-320	2
<b>MPEG-4 AAC-LC</b>	32/44.1/48	16	8-320	2
<b>FLAC</b>	32/44.1/48/ 88.2/96/176.4/ 192	16/24	-	2
<b>ALAC</b>	32/44.1/48	16/24	-	2
<b>AIFF</b>	32/44.1/48/ 88.2/96/176.4/ 192	16/24	-	2

\* 仅限线性 PCM 格式

- 数字版权管理 (DRM) 文件无法播放。

## 光盘

格式	采样频率 (kHz)	量化比特	比特率 (kbps)	声道数
<b>MP3</b>	32/44.1/48	16	8-320	2
<b>WMA</b>	32/44.1/48	16	8-320	2



# 规格

## 输入

AUX IN	3.5 mm 体声迷你插孔
DIGITAL IN	光纤插孔

## 输出

SUBWOOFER OUT	RCA 单声道插孔
SPEAKERS L/R	-
PHONES	直径 6.3 mm

## CD

激光	类型	半导体激光器 GaAs/GaAlAs
	波长	790 nm
	输出功率	7 mW
介质	CD、CD-R/RW	
音频格式	CD、MP3、WMA 音频	

## 调谐器

预置存储器	30	
调谐范围	FM	美国和加拿大型号：87.5 MHz 至 107.9 MHz 其他型号：87.5 MHz 至 108.0 MHz

## Bluetooth

Bluetooth 版本	版本4.2
支持协议	A2DP (高级音频分发配置文件) AVRCP (音频/视频远程控制配置文件)
兼容编解码器	SBC, AAC
最大通信范围	10 m (无干扰)

## 放大器部分

最大输出功率	20 W + 20 W (6 Ω, 1 kHz, 10 % THD)
频率响应	20 Hz 至 30 kHz (0±3 dB)
总谐波失真	≤ 0.05 % (2.5 W/6 Ω)

## 一般

电源/频率	AC 100 至 240 V、50/60 Hz
功耗	18 W
待机功耗	Bluetooth 待机关闭: 0.3 W (ECO) Bluetooth 待机开启: 1.5 W
尺寸 (宽 x 高 x 深)	180 × 118 × 322 mm
重量	2.7 kg

本手册的内容为出版时最新的技术规格。若要获得最新的手册，请访问 Yamaha 网站并下载手册文件。

# 목차

<b>주의사항</b> .....	<b>35</b>	<b>재생에 대한 추가 정보</b> .....	<b>55</b>
<b>소개</b> .....	<b>40</b>	임의 재생 / 반복 재생 .....	55
본 설명서에 대하여 .....	40	재생 정보 .....	56
상표 .....	40	음질 조정 .....	56
부속품 .....	40	옵션 메뉴 .....	57
<b>본 기기에서 할 수 있는 작업</b> .....	<b>41</b>	<b>문제 해결</b> .....	<b>58</b>
<b>각부 명칭</b> .....	<b>42</b>	일반사항 .....	58
전면 패널 .....	42	Bluetooth .....	59
후면 패널 .....	43	디스크 .....	60
전면 패널 디스플레이 .....	44	USB 메모리 장치 .....	60
리모컨 .....	45	FM 수신 .....	61
<b>준비</b> .....	<b>46</b>	전면 패널 디스플레이의 메시지 .....	62
스피커 연결 .....	46	<b>지원되는 장치 / 미디어 및 파일 형식</b> .....	<b>63</b>
안테나 연결 .....	47	지원되는 장치 / 미디어 .....	63
전원 켜기 .....	48	파일 형식 .....	64
슬립 타이머 사용 .....	48	<b>제품 사양</b> .....	<b>65</b>
<b>음악 듣기</b> .....	<b>49</b>		
CD 듣기 .....	49		
USB 메모리 장치의 음악 재생 .....	50		
Bluetooth® 연결을 통해 음악 재생 .....	51		
FM 라디오 방송 듣기 .....	52		
외부 장치의 음악 재생 .....	54		

# 주의사항

사용 전에 반드시 읽어 주십시오. 다음 지침을 준수해 주십시오.

아래 수록된 주의사항은 사용자와 다른 사람들에게 발생할 수 있는 위험과 재산 피해를 방지하고 사용자가 본 기기를 안전하고 올바르게 사용할 수 있도록 돕기 위한 것이므로 다음 지침을 반드시 준수해야 합니다.

이 설명서를 읽은 후엔 언제든지 살펴볼 수 있는 안전한 장소에 보관해야 합니다.

- 본 기기 구입처나 Yamaha 공식 AS 센터에 검사 또는 수리를 요청해야 합니다.
- Yamaha 는 부적절하게 기기를 사용하거나 개조하여 발생한 사용자의 부상 또는 제품의 손상에 대해 책임지지 않습니다.
- 본 제품은 일반적인 가정용입니다. 생명이나 보건, 고부가가치 자산을 관리하는 등 높은 신뢰성이 필요한 용도로 사용하지 마십시오.

## 경고

이 사항은 “중상 또는 사망의 위험”을 의미합니다.

### 레이저

- 수리를 위해 커버를 벗기지 마십시오. 본 기기는 레이저를 사용합니다. 레이저 광이 눈에 들어가면 시력 장애를 일으킬 수 있습니다. 본 기기 구입처나 Yamaha 공식 AS 센터에 검사 또는 수리를 요청하십시오.
- 레이저 광원을 들여다 보지 마십시오. 가로막는 것이 없을 경우 본 기기에서 가시 레이저가 방출됩니다. 레이저를 직접 보지 마십시오. 레이저 광이 눈에 들어가면 시력 장애를 일으킬 수 있습니다. AC 콘센트에 플러그를 끼울 때 디스크 트레이의 개구부나 다른 개구부 가까이엔 눈을 두지 말고, 기기 안을 들여다 보지 마십시오.

### 전원/전원 코드

- 전원 코드를 손상시킬 수 있는 어떤 행동도 실시하지 마십시오.
  - 히터 주변에 두지 마십시오.
  - 과도하게 구부리거나 개조하지 마십시오.

- 흠집을 내지 마십시오.
  - 무거운 물체 아래에 두지 마십시오.
- 코드의 코어가 노출된 전원 코드를 사용하면 감전되거나 화재가 발생할 수 있습니다.
- 본 기기가 젖어 있을 경우 절대 충전하지 마십시오. 이를 준수하지 않을 경우 감전되거나 단자 회로가 단락되어 화재 또는 오작동이 발생할 수 있습니다.
  - 번개가 칠 가능성이 있는 경우에는 전원 플러그나 코드를 만지지 마십시오. 이를 준수하지 않을 경우 감전될 수 있습니다.
  - 표면에 전원 전압이 인쇄되어 있는 본 기기를 사용하십시오. 적절한 AC 콘센트에 연결하지 않으면 감전되거나 화재 또는 오작동이 발생할 수 있습니다.
  - 전원 플러그를 정기적으로 점검하고, 오물이나 먼지가 쌓인 경우에는 이를 제거하십시오. 이를 준수하지 않을 경우 화재가 발생하거나 감전될 수 있습니다.
  - 본 기기를 설치할 때 AC 콘센트가 가까이 있는지 확인하십시오. 고장 또는 오작동이 발생할 경우 즉시 전원 스위치를 끄고 AC 콘센트에서 플러그를 뽑으십시오. 전원 스위치가 꺼져 있더라도 벽면 AC 콘센트에서 전원 코드를 뽑지 않았다면 전원이 차단된 것이 아닙니다.
  - 천둥 소리가 들리거나 곧 번개가 칠 것으로 의심되면 신속하게 전원 스위치를 끄고 AC 콘센트에서 전원 플러그를 뽑으십시오. 이를 준수하지 않을 경우 화재 또는 오작동이 발생할 수 있습니다.
  - 본 기기를 장기간 사용하지 않을 경우 콘센트에서 전원 플러그를 뽑아야 합니다. 이를 준수하지 않을 경우 화재 또는 오작동이 발생할 수 있습니다.

### 분해 금지

- 본 기기를 분해하거나 개조하지 마십시오. 이를 준수하지 않을 경우 화재, 감전, 부상 또는 오작동을 유발할 수 있습니다. 이상 징후가 발견되면 본 기기 구입처나 Yamaha 공식 AS 센터에 검사 또는 수리를 요청해야 합니다.

### 침수 경고

- 비에 젖지 않도록 하고, 물 또는 습기가 많은 장소에서 사용하거나 담겨 있는 액체가 입구 등의 부위로 쏟아질 우려가 있는 용기(예: 화병, 병 또는 유리컵)를 본 기기에 올려놓지 않도록 하십시오. 물과 같은 액체가 기기 안으로 스며들면 화재 또는 오작동이 발생하거나 감전될 수 있습니다. 물과 같은 액체가 기기 안으로 스며 들어가는 경우, 즉시 전원을 끄고 AC 콘센트에서 전원 코드를 뽑 다음 본 기기 구입처나 Yamaha 공식 AS 센터에 검사를 요청하십시오.
- 절대로 젖은 손으로 플러그를 꽂거나 빼지 마십시오. 젖은 손으로 본 기기를 취급하지 마십시오. 이를 준수하지 않을 경우 감전되거나 오작동이 발생할 수 있습니다.

## 화재 경고

- 기기 근처에 연소성 물품이나 불꽃을 놓지 마십시오. 화재가 발생할 수 있습니다.

## 유지보수 및 관리

- 가연성 기체가 들어 있는 에어로졸이나 분무형 화학약품을 청소나 윤활에 사용하지 마십시오. 가연성 기체가 기기 안에 남아 폭발이나 화재가 발생할 수 있습니다.

## 배터리 사용

- 배터리를 분해하지 마십시오. 배터리 내용물(배터리액)이 손에 묻거나 눈에 들어가면 시력을 상실하거나 화학적 화상을 입을 수 있습니다.
- 배터리를 불에 넣지 마십시오. 불에 넣을 경우 배터리가 폭발하여 화재가 발생하거나 부상을 입을 수 있습니다.
- 일회용 배터리는 재충전하지 마십시오. 충전할 경우 배터리 폭발 또는 누출 사고가 발생하여 시력을 상실하거나 화학적 화상 또는 부상을 입을 수 있습니다.
- 배터리액이 누출된 경우 누출된 액체가 손에 닿지 않도록 하십시오. 배터리액이 누출되어 눈이나 입, 피부에 닿은 경우에는 즉시 물로 씻은 후 의사와 상담하십시오. 배터리액은 부식성이기 때문에 시력 상실 및 화학적 화상을 야기할 수 있습니다.

## 무선 기기

- 본 기기를 의료 장치 근처나 의료 시설 내에서 사용하지 마십시오. 본 기기에서 방출되는 무선파는 전자 의료기기에 영향을 미칠 수 있습니다.
- 심박조절기 또는 제세동기를 이식한 사람이 있을 경우 15cm(6in) 이내에서는 본 기기를 사용하지 마십시오. 본 기기에서 방출되는 무선파는 이식용 심박조율기 또는 제세동기와 같은 전자 의료기기에 영향을 미칠 수 있습니다.

## 이상 징후 발견 시

- 다음 이상 징후 중 하나라도 발생하는 경우 즉시 전원을 끄고 전원 플러그를 분리하십시오.
    - 전원 코드/플러그가 손상된 경우
    - 기기에서 이상한 냄새가 나거나 연기가 배출되는 경우
    - 기기 내부로 이물질이 들어간 경우
    - 사용 중 음향이 상실된 경우
    - 기기에 균열 또는 손상이 있는 경우
- 계속 사용할 경우 감전되거나 화재 또는 오작동이 발생할 수 있습니다. 즉시

- 본 기기 구입처나 Yamaha 공식 AS 센터에 검사 또는 수리를 요청하십시오.
- 본 기기를 떨어뜨리거나 강한 충격을 주지 않도록 주의하십시오. 떨어뜨리거나 충격을 받아 기기가 손상된 것으로 의심되면 즉시 전원을 끄고 AC 콘센트에서 전원 플러그를 뽑으십시오. 이를 준수하지 않을 경우 감전되거나 화재 또는 오작동이 발생할 수 있습니다. 즉시 본 기기 구입처나 Yamaha 공식 AS 센터에 검사를 요청하십시오.



## 주의

이 사항은 “부상의 위험”을 의미합니다.

## 전원/전원 코드

- 연결할 때 전원 플러그가 헐겁게 꽂히는 AC 콘센트는 사용하지 마십시오. 이를 준수하지 않을 경우 화재가 발생하거나 감전 또는 화상을 입을 수 있습니다.
- 기기 또는 AC 콘센트에서 전원 플러그를 뽑을 때에는 반드시 코드가 아닌 플러그 부분을 잡으십시오. 코드를 잡고 뽑으면 코드가 손상되어 감전되거나 화재가 발생할 수 있습니다.
- AC 콘센트로 끝까지 전원 플러그를 확실하게 연결하십시오. 충분히 연결되지 않은 상태로 기기를 사용하면 플러그에 쌓인 먼지로 인해 화재가 발생하거나 화상을 입을 수 있습니다.

## 설치

- 불안정한 장소에는 본 기기를 설치하지 마십시오. 뜻하지 않게 기기가 떨어지거나 넘어져 부상을 입을 수 있습니다.
  - 본 기기의 환기구(냉각용 슬릿)를 막지 마십시오. 본 기기의 옆에는 환기구가 있어 내부 온도가 지나치게 상승하는 것을 막아 줍니다. 이를 준수하지 않을 경우 열이 기기 안에 갇혀 화재 또는 오작동이 발생할 수 있습니다.
  - 본 기기를 설치할 때:
    - 천으로 덮지 마십시오.
    - 카펫이나 양탄자 위에 설치하지 마십시오.
    - 상단면이 위쪽을 향하도록 하십시오. 측면으로 설치하거나 거꾸로 설치하지 마십시오.
    - 좁고 사방이 막혀 있으며 잘 환기되지 않는 장소에서 기기를 사용하지 마십시오.
- 위의 사항을 준수하지 않을 경우 열이 기기 안에 갇혀 화재 또는 오작동이 발생할 수 있습니다. 기기 주변 공간이 충분하지 확인하십시오. 상단, 측면 및 후면에 각각 최소한 5cm의 공간을 둡니다.

- 부식성 가스나 염기와 접촉할 수 있는 장소, 또는 과도한 연기나 증기가 있는 장소에 기기를 설치하지 마십시오. 오작동이 발생할 수 있습니다.
- 본 기기를 옮기기 전에 반드시 전원 스위치를 끄고 모든 연결 케이블을 분리하십시오. 이를 준수하지 않을 경우 케이블이 손상되거나 케이블에 걸려 넘어질 수 있습니다.
- 옥외 안테나를 올바르게 설치하려면 본 기기 구입처나 공식 AS 센터에 설치를 요청해야 합니다. 그러지 않으면 설치 기기가 떨어져 부상을 입을 수 있습니다. 설치하려면 특수 기술과 경험이 필요합니다.

## 청력 손실

- 음량을 크게 하거나 귀에 거슬리는 수준의 음량으로 장시간 기기를 사용하지 마십시오. 영구적인 청력 손실이 발생할 수 있습니다. 청력 손실이 나타나거나 귀 울림현상이 발생하는 경우에는 이비인후과 전문의의 진찰을 받으십시오.
- 본 기기를 다른 장치에 연결할 때는 먼저 모든 장치의 전원을 끄십시오. 또한, 전원을 켜고 끄기 전에는 음량을 최소로 낮추십시오. 그렇지 않으면 청력 손실, 감전 또는 기기 손상의 문제가 발생할 수 있습니다.
- 오디오 시스템의 AC 전원을 켤 때는 청력 손실 및 스피커 손상 문제가 발생하지 않도록 기기를 항상 제일 마지막에 켜십시오. 이와 마찬가지로 전원을 끌 때는 기기를 제일 먼저 꺼야 합니다. 위의 사항을 준수하지 않을 경우 청력 장애가 발생하거나 스피커가 손상될 수 있습니다.

## 유지보수

- 기기를 세척하기 전에 AC 콘센트에서 전원 플러그를 뽑으십시오. 이를 준수하지 않을 경우 감전될 수 있습니다.

## 취급상 주의

- 본 기기의 디스크 슬롯에 손이나 손가락을 넣지 마십시오. 이를 준수하지 않을 경우 부상을 입을 수 있습니다.
- 본 기기의 디스크 슬롯에 금속 또는 종이와 같은 이물질이 들어가지 않도록 주의하십시오. 이물질을 기기로 들어가면 즉시 전원을 끄고 AC 콘센트에서 전원 플러그를 뽑은 후 본 기기 구입처나 Yamaha 공식 AS 센터에 검사를 요청하십시오.
- 다음 행위를 삼가하십시오.
  - 장비 위에 올라서거나 앉는 행위
  - 장비 위에 무거운 물건을 올려두는 행위
  - 장비를 스택에 넣는 행위
  - 버튼, 스위치, 입/출력 단자 등에 무리하게 힘을 가하는 행위
- 기기가 떨어져 부상을 입거나 기기가 손상될 수 있으므로 연결된 케이블을 당

기지 마십시오.

- 음향이 왜곡되는 경우 기기를 작동하지 마십시오. 이와 같은 상태로 오랫동안 사용할 경우 과열되어 화재가 발생할 수 있습니다.

## 배터리 사용

- 모든 배터리를 항상 동시에 교체하십시오. 새 배터리를 오래된 배터리와 함께 사용하지 마십시오. 새 배터리를 오래된 배터리와 함께 사용하면 배터리액이 누출되어 화재, 화상 또는 염증을 유발할 수 있습니다.
- 지정되지 않은 배터리를 사용하지 마십시오. 배터리액 누출로 인해 화재나 화상, 염증을 유발할 수 있습니다.
- 알칼리성 배터리와 망간 배터리 등의 배터리 유형, 또는 서로 다른 제조사의 배터리, 또는 제조사가 동일한 서로 다른 유형의 배터리를 섞지 마십시오. 배터리액이 누출되어 화재, 화상 또는 염증을 유발할 수 있습니다.
- 어린이가 배터리에 가까이하지 못하게 하십시오. 어린이가 실수로 배터리를 삼킬 수도 있습니다. 이를 준수하지 않을 경우 배터리액이 누출되어 염증을 유발할 수도 있습니다.
- 배터리를 금속 조각과 함께 주머니나 가방에 넣거나 운반 또는 보관하지 마십시오. 배터리가 단락, 폭발 또는 누출되어 화재가 발생하거나 부상을 입을 수 있습니다.
- +/- 극성 표시에 맞춰 배터리를 정확하게 삽입하십시오. 그러지 않으면 배터리액이 누출되어 화재, 화상 또는 염증을 유발할 수 있습니다.
- 배터리가 완전히 소모되거나 기기를 장시간 사용하지 않는 경우 기기에서 배터리를 빼내 배터리액이 누출되지 않도록 하십시오.
- 배터리를 보관 또는 폐기할 때 테이프를 붙이거나 다른 보호 수단을 사용하여 단자 부분을 절연시키십시오. 다른 배터리나 금속 물체와 혼용하는 경우 배터리액으로 인해 화재, 화상 또는 염증을 유발할 수 있습니다.

## 주의사항

제품 고장, 손상, 오작동 및 데이터 손실을 방지하기 위해 준수해야 하는 사항을 나타냅니다.

## 전원/전원 코드

- 본 기기를 장기간 사용하지 않을 경우 콘센트에서 전원 플러그를 뽑아야 합니다. [Ⓞ] (대기/켜짐) 스위치를 끈(표시등 꺼짐) 경우에도 미량의 전류가 여전히 흐르고 있습니다.

## 설치

---

- TV, 라디오 또는 휴대전화와 같은 다른 전자장치 주변에서 본 기기를 사용하지 마십시오. 이를 준수하지 않을 경우 본 기기 또는 TV나 라디오에서 소음이 발생할 수 있습니다.
- 직사광선에 노출된 장소, 히터 근처와 같이 매우 뜨거운 장소나 매우 차가운 장소 또는 과도하게 먼지가 쌓이거나 진동이 발생할 수 있는 장소에서는 본 기기를 사용하지 마십시오. 이를 준수하지 않을 경우 기기의 패널이 변형되고 내부 구성부품이 오작동을 일으키거나 작동 상태가 불안정해질 수 있습니다.
- 최대한 다른 전자장치로부터 멀리 본 기기를 설치하십시오. 본 기기의 디지털 신호가 다른 전자장치에 지장을 줄 수 있습니다.
- 무선 기능을 사용하는 경우 금속 벽이나 책상, 전자레인지 또는 다른 무선 네트워크 장치 근처에 본 기기를 설치하지 마십시오. 장애물로 인해 전송 거리가 짧아질 수 있습니다.

## 연결

---

- 외부 기기를 연결하는 경우 각 기기에 대한 설명서를 숙지하고 해당 지침에 따라 연결해야 합니다. 지침에 따라 기기를 올바르게 취급하지 않을 경우 오작동 문제가 발생할 수 있습니다.
- 산업 기기에는 본 기기를 연결하지 마십시오. 소비자용 및 산업용 디지털 오디오 간섭 표준은 서로 다릅니다. 본 기기는 소비자용 디지털 오디오 인터페이스에 연결하도록 설계되었습니다. 산업용 디지털 오디오 인터페이스에 연결하면 본 기기의 오작동은 물론 스피커도 손상될 수 있습니다.

## 취급

---

- 본 기기에 비닐, 플라스틱 또는 고무 제품을 올려놓지 마십시오. 이를 준수하지 않을 경우 본 기기의 패널이 변색되거나 변형될 수 있습니다.
- (기기 운송 중이나 급속 가열 또는 냉각 시와 같이) 외부 온도가 크게 변해 기기 안에서 물방울이 맺힐 수 있는 경우 전원을 켜지 않은 상태로 기기를 몇 시간 동안 그대로 두어 완전히 말린 후 사용해 주십시오. 물방울이 맺힌 상태에서 기기를 사용하면 오작동 문제가 발생할 수 있습니다.

## 유지보수

---

- 기기를 닦을 때는 부드럽고 마른 천을 사용하십시오. 벤진 또는 시너와 같은 화학약품, 세정제 또는 화학성 세척용 천을 사용하면 변색 또는 변형될 수 있습니다.

## 배터리

---

- 사용한 배터리는 해당 지역 법규에 따라 폐기해야 합니다.

## 본 사용설명서에 수록된 내용 관련 정보

---

- 본 사용설명서에 수록된 그림 및 화면은 설명 용도로만 사용됩니다.
- 본 사용설명서에 기재된 회사명과 제품명은 각 회사의 상표 또는 등록 상표입니다.
- 소프트웨어는 사전 예고 없이 수정 및 업데이트할 수 있습니다.

## 레이저 안전

본 기기는 레이저를 사용하고 있습니다. 시력이 손상될 수 있으므로 공인 서비스 기술자만 커버를 열고 본 기기를 수리해야 합니다.

## 위험

본 기기를 열면 가시 레이저 방사선이 방출됩니다. 육안으로 빔을 직접 보지 마십시오.

본 기기 플러그가 콘센트에 연결된 경우, 디스크 트레이의 입구나 다른 개구부 또는 내부에 눈을 가깝게 대지 마십시오.

## 주의

여기서 지정한 이외의, 조정이나 제어 또는 동작을 실시했을 경우, 유해한 방사선에 노출될 위험이 있습니다.

본 제품의 레이저 부품은 클래스 1 에 제한을 초과하는 방사능을 방사합니다.

해당 무선설비는 전파혼신 가능성이 있으므로 인명안전과 관련된 서비스는 할 수 없습니다.

본 제품의 모델 번호, 일련 번호, 전원 규격 등은 기기 후면에 있는 명판이나 명판 주위에서 확인할 수 있습니다. 도난 시 확인할 수 있도록 일련 번호를 아래 공란에 기입하고 본 사용설명서를 구매 기록으로 영구 보관해야 합니다.

## 모델 번호

## 일련 번호

(rear\_ko\_01)

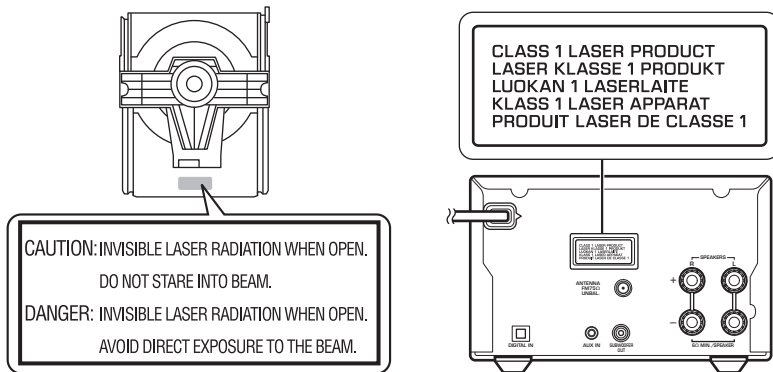

# 소개

패키지 내용물과 본 설명서의 유용한 기능을 확인합니다.

## 본 설명서에 대하여

- 본 기기의 조작 방법을 주로 리모컨을 사용하여 설명합니다.
- 그림은 기재된 실제 항목과 다를 수도 있습니다.
- 기호:
  - 주의** 고장이나 신체 상해를 예방하기 위해 사용 전에 읽어야 하는 정보를 나타냅니다.
  - 주** 기기를 사용하기 전에 읽어야 하는 주의사항과 보충 정보를 나타냅니다.
  - ℞** 추가 정보를 제공하는 다른 페이지를 참조합니다.

## 상표



Bluetooth® 단어 마크 및 로고는 Bluetooth SIG, Inc.가 소유하는 등록 상표이며, Yamaha Corporation은 라이선스 아래 해당 마크를 사용하고 있습니다. 기타 상표 및 상표명은 해당 소유주의 소유입니다.

## 부속품



리모컨



FM 안테나

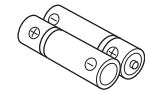

배터리 (x 2)  
(AA, R6, UM-3)



# 본 기기에서 할 수 있는 작업

## Bluetooth를 사용해 원격 작동이 용이

Bluetooth 연결이 설정되면 기기가 자동으로 켜집니다.  
(☞ p. 51 Bluetooth® 연결을 통해 음악 재생)

## 더 즐거운 음악 감상

기기에는 외부 장치와의 연결을 가능하게 하는 디지털 광 입력 단자와 스테레오 미니 단자가 장착되어 있습니다.  
(☞ p. 54 외부 장치의 음악 재생)

## 사용이 간편한 소형 사이즈에 뛰어난 음질

개인의 취향에 따라 음질을 조정할 수 있습니다.  
(☞ p. 56 음질 조정)

# 각부 명칭

각부 명칭과 해당 기능을 숙지하십시오.

## 전면 패널

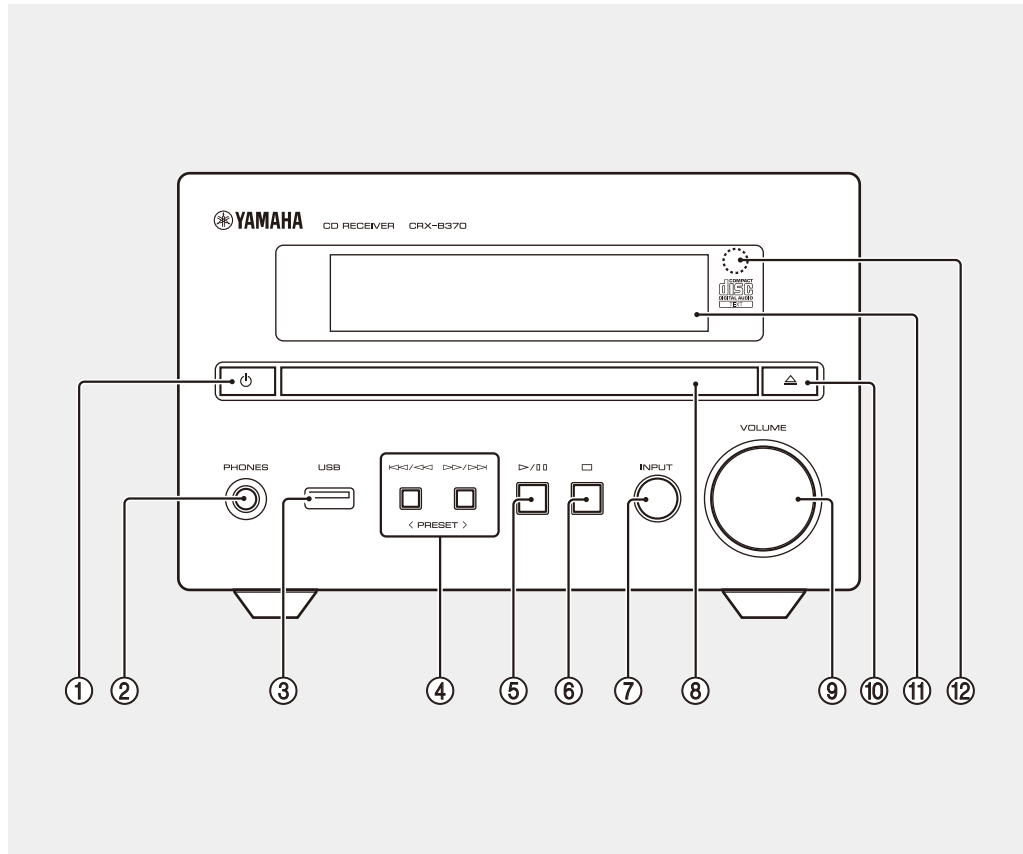

- ① **⏻ (전원)** (☞ p. 48)  
기기 전원이 켜지면 전면 패널 디스플레이가 켜집니다.
- ② **PHONES**  
이 단자에 헤드폰을 연결합니다.  
**주**  
이 단자에 헤드폰을 연결하면 스피커나 서브우퍼에서 소리가 나지 않습니다.
- ③ **USB 단자**(☞ p. 50)
- ④ **⏮/⏪, ⏩/⏭ (☞ p. 49, 50)**  
**PRESET </>** (☞ p. 52)
- ⑤ **⏸/⏹ (재생/일시 정지)** (☞ p. 49, 50)
- ⑥ **⏹ (중지)** (☞ p. 49, 50)
- ⑦ **INPUT** (☞ p. 49, 50)  
입력 음원을 변경합니다. (전면 패널 디스플레이에 선택한 음원이 표시됩니다.)
- ⑧ **디스크 트레이**(☞ p. 49)
- ⑨ **VOLUME**  
음량을 조절합니다.
- ⑩ **⏏ (디스크 트레이 열기/닫기)** (☞ p. 49)
- ⑪ **전면 패널 디스플레이**(☞ p. 44)
- ⑫ **리모컨 센서**

# 후면 패널

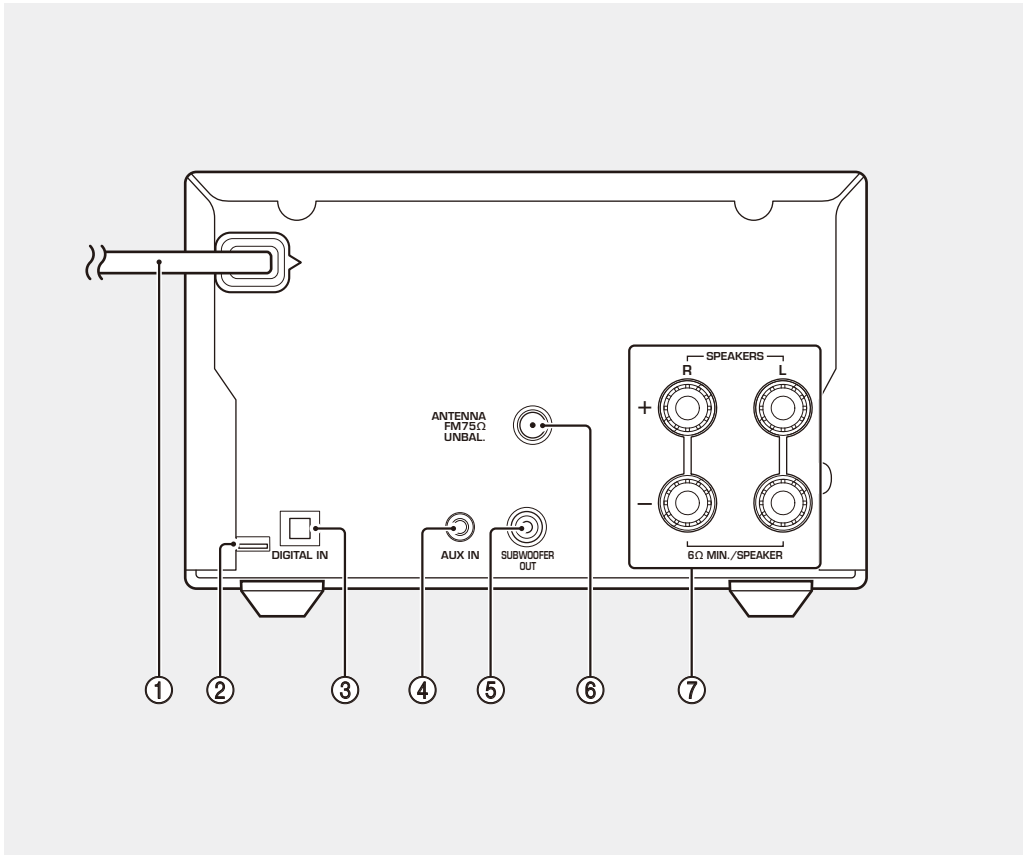

- ① 전원 코드 (☞ p. 48)
- ② 유지보수용 단자  
기기에 유지보수가 필요할 경우 사용합니다 .
- ③ DIGITAL IN 단자(광 입력) (☞ p. 54)
- ④ AUX IN 단자(미니 단자 입력) (☞ p. 54)
- ⑤ SUBWOOFER OUT 단자(☞ p. 46)
- ⑥ ANTENNA 단자(☞ p. 47)
- ⑦ SPEAKERS 단자 (☞ p. 46)

# 전면 패널 디스플레이

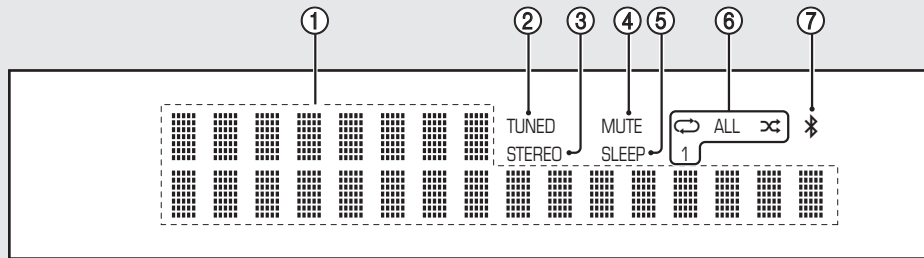

## ① 다중 정보 디스플레이

음악 정보 및 라디오 주파수 같은 다양한 정보를 표시합니다.  
전면 패널 디스플레이에는 영숫자 문자만 표시됩니다.

## ② TUNED 표시등

기기에서 FM 방송국 신호를 수신 중일 때 켜집니다.

## ③ STEREO 표시등

기기에서 FM 스테레오 방송 신호를 수신 중일 때 켜집니다.

## ④ MUTE 표시등

사운드가 소거되면 켜집니다(☞ p. 45).

## ⑤ SLEEP 표시등

취침 예약 타이머가 설정되면 켜집니다(☞ p. 48).

## ⑥ 임의/반복 재생 표시등

CD 또는 USB 메모리 장치의 노래를 위해 임의 또는 반복 재생 기능이 활성화되면 켜집니다.

## ⑦ Bluetooth 표시등

Bluetooth 연결 상태를 표시합니다.

## 주

### 디스플레이 밝기 변경

리모컨의 DIMMER 버튼(☞ p. 45)을 누를 때마다 밝게(기본값), 중간, 어둡게로 밝기가 전환됩니다.

# 리모컨

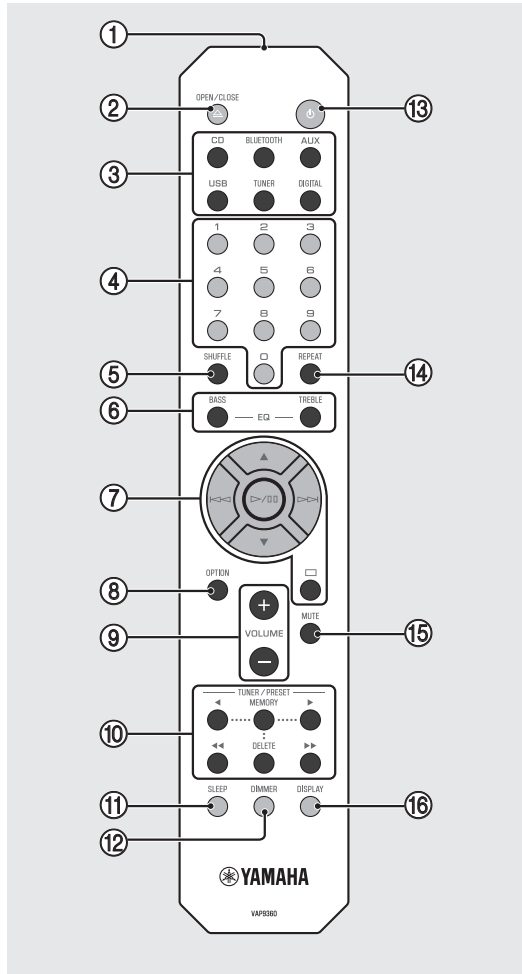

- ① 적외선 신호 송신기
- ② OPEN/CLOSE △ (디스크 트레이 열기/닫기) (☞ p. 49)
- ③ 입력 음원 버튼  
입력 음원을 전환합니다.
- ④ 숫자 버튼(☞ p. 49)
- ⑤ SHUFFLE (☞ p. 55)
- ⑥ BASS, TREBLE (☞ p. 56)
- ⑦ 오디오 컨트롤, 커서 컨트롤 버튼 (☞ p. 49, 50)
- ⑧ OPTION (☞ p. 57)
- ⑨ VOLUME +/-  
음량을 조절합니다.
- ⑩ TUNER/PRESET (☞ p. 52)
- ⑪ SLEEP (☞ p. 48)
- ⑫ DIMMER (☞ p. 44)
- ⑬ ⏻ (전원) (☞ p. 48)
- ⑭ REPEAT (☞ p. 55)
- ⑮ MUTE  
음소거를 켜거나 끕니다.
- ⑯ DISPLAY (☞ p. 56)

## 배터리 설치

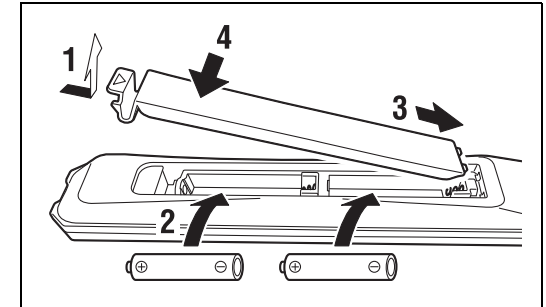

배터리의 "+" 및 "-"를 확인하고 올바른 방향으로 삽입하십시오.

### 주

리모컨의 작동 범위가 줄어들면 배터리를 모두 교체하십시오.

# 준비

스피커와 안테나 등을 연결하고 기기를 켭니다.  
모든 케이블 연결을 마칠 때까지 기기의 전원 코드를 연결하지 마십시오.

## 스피커 연결

- 1** 구리선이 노출되도록 스피커 케이블 끝부분의 절연 피복을 벗깁니다.

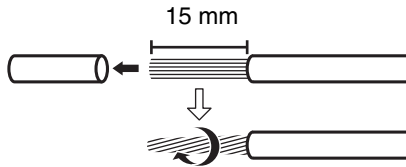

- 2** 그림과 같이 스피커를 기기에 연결합니다.

- 스피커, 서브우퍼 및 스피커 케이블을 별도로 준비합니다.
- 자세한 내용은 스피커와 함께 제공된 설명서를 참조하십시오.

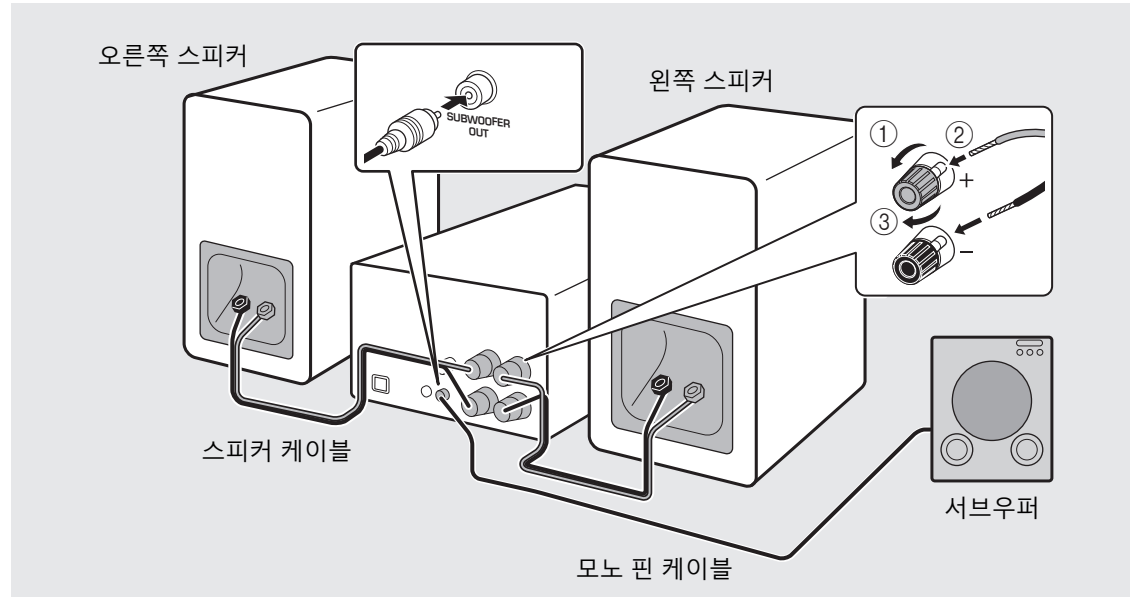

### 주의

- 벗겨진 스피커 선이 서로 닿거나 기기의 금속 부분에 닿으면 기기 및/또는 스피커가 손상될 수 있습니다.
- 최소 6 Ω 임피던스 이상의 스피커를 사용하십시오.

### 주

- 오른쪽 및 왼쪽(L, R) 연결과 극성(빨간색: +, 검정색: -)이 올바른지 확인하십시오. 연결이 잘못되면 사운드가 부자연스럽게 들릴 수 있습니다.
- 서브우퍼(내장 앰프 필요)를 기기에 연결할 수도 있습니다.

# 안테나 연결

- 1 부속된 안테나를 기기에 연결합니다.
- 2 강한 신호를 수신할 수 있는 위치에 안테나를 핀으로 설치합니다.

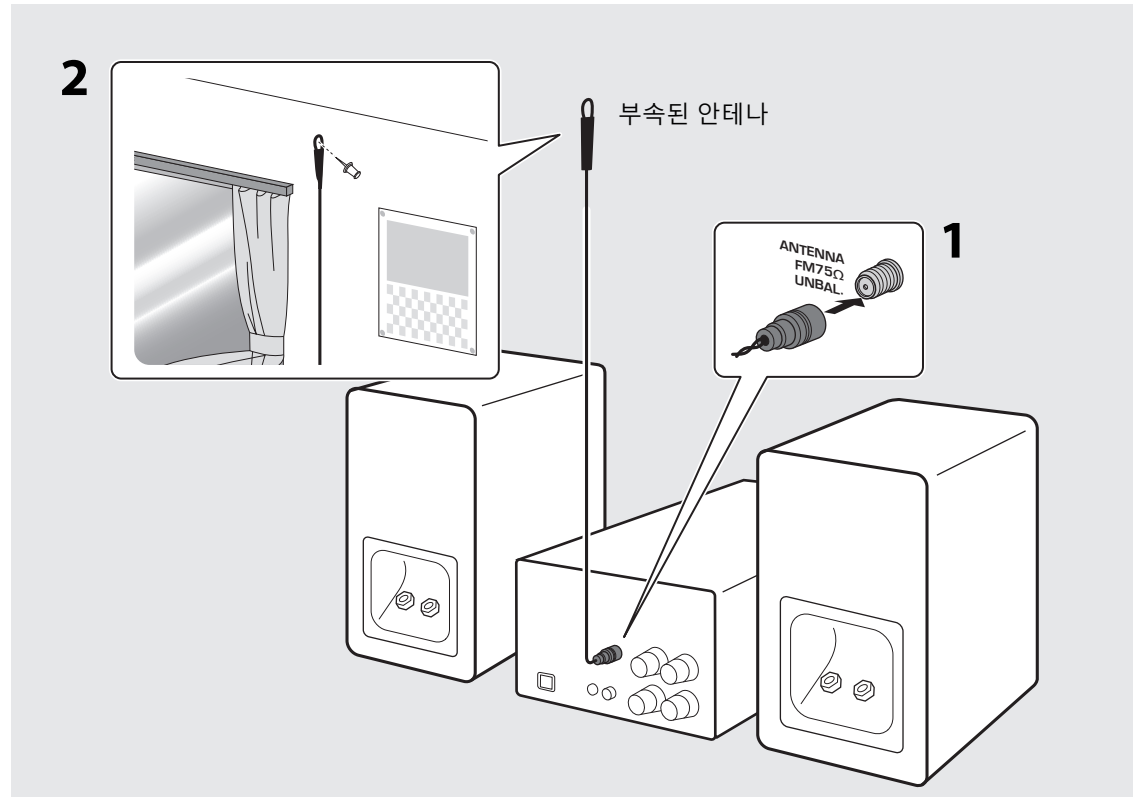

## 주

- 그림처럼 안테나를 펼치십시오.
- 제공된 안테나의 라디오 수신 성능이 만족스럽지 못한 경우 옥외 안테나(별매품)를 사용하면 수신 성능이 향상될 수 있습니다.

## 전원 켜기

전원 코드를 콘센트에 꽂고 1을 누릅니다.

- 기기가 켜집니다.
- 기기를 끄려면 2를 다시 누릅니다(대기 모드).

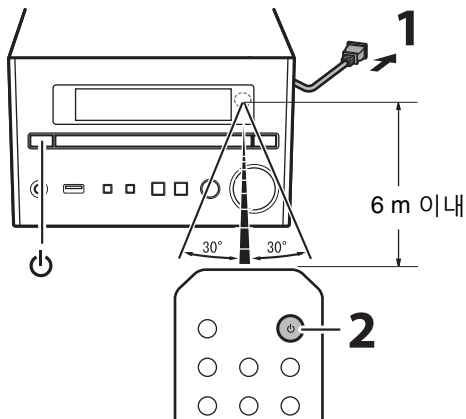

### 전력 소비 절감

#### 자동 대기

다음과 같은 경우에 기기가 자동으로 대기 모드로 전환됩니다(자동 대기).

- BLUETOOTH, CD 또는 USB를 입력 음원으로 선택했지만 20분 이상 오디오가 재생되지 않거나 기기를 조작하지 않은 경우.
- 위 이외의 입력 음원을 선택했지만 8시간 이상 기기를 조작하지 않은 경우.

자동 대기 기능을 비활성화하려면 “옵션 메뉴”(☞ p. 57)를 참조하십시오.

#### 에코 대기

에코 대기 모드에서는 기기가 전력 소비를 최소화합니다. BT Standby(Bluetooth 대기) 기능을 비활성화하여 에코 대기를 활성화합니다(☞ p. 57).

## 슬립 타이머 사용

기기가 자동으로 대기 모드로 전환되는 시간을 설정할 수 있습니다. 120/90/60/30분 또는 OFF 중에서 시간을 선택할 수 있습니다.

SLEEP을 반복적으로 눌러 시간을 선택합니다.

슬립 타이머가 설정되면 SLEEP 표시등이 점등됩니다.



### 주

- 취침 예약 타이머를 취소하려면 SLEEP을 다시 누릅니다.



## CD 듣기

**1** 리모컨의 CD를 누릅니다.

**2** 디스크 트레이에 CD를 넣습니다.



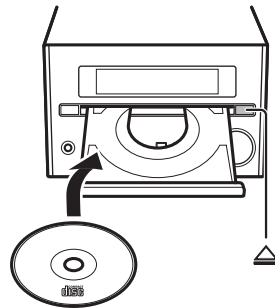

디스크 트레이를 열거나 닫으려면 를 누릅니다.







**3** / 를 누릅니다.

재생이 시작됩니다.

다음 버튼을 사용하여 오디오 재생을 제어합니다. 리모컨의 숫자 버튼을 사용해서 곡을 선택할 수도 있습니다.

	재생 / 일시 정지
	중지
	재생 중인 곡의 시작 부분으로 건너뛩습니다. 길게 누르면 뒤로 빨리 이동합니다.
	다음 곡으로 건너뛩습니다. 길게 누르면 앞으로 빨리 이동합니다.
SHUFFLE/ REPEAT	 p. 55

### 주

- 본 기기로 MP3/WMA 파일이 기록된 오디오 CD와 데이터 CD를 재생할 수 있습니다. 재생 가능한 CD에 대한 자세한 내용은 "지원되는 장치/미디어 및 파일 형식"( p. 63)을 참조하십시오.
- CD 재생이 중단된 경우 마지막으로 재생한 곡의 시작 부분부터 다시 재생됩니다. 재생이 중단된 동안  (중지)을 누르면 다시 재생이 지워집니다.
-  (중지)를 눌러 숫자 버튼으로 선택한 곡 번호를 취소할 수 있습니다.
- 데이터 CD에 저장된 음악 파일은 USB 메모리 장치에 저장된 음악을 재생하는 데 사용된 동일한 작업( p. 50)을 사용하여 재생할 수 있습니다.
- CD를 입력 음원으로 선택하고 CD가 삽입된 상태에서 기기를 끌 경우 다음에 기기를 켜면 삽입된 CD가 자동으로 재생됩니다.

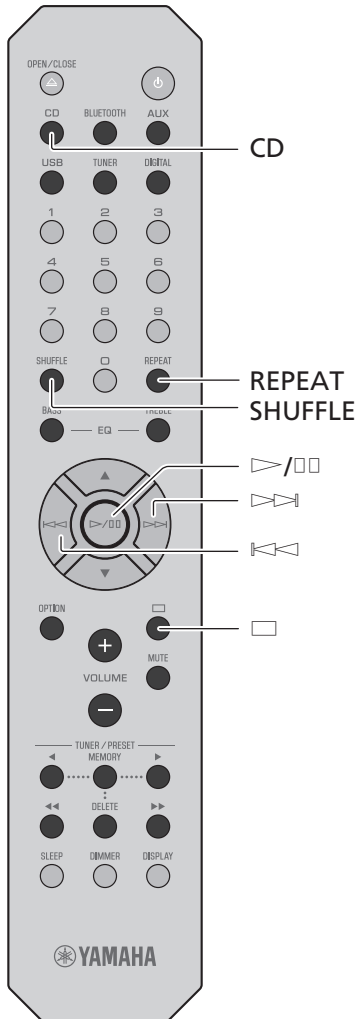

# USB 메모리 장치의 음악 재생

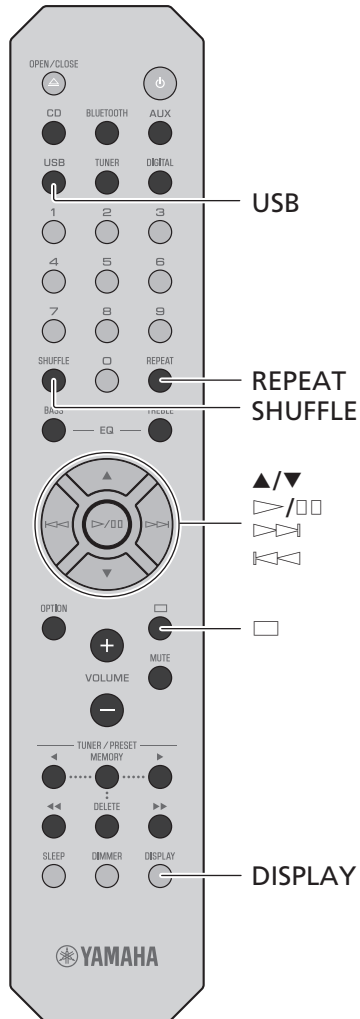

- 1 리모컨의 USB를 누릅니다.
- 2 USB 메모리 장치를 USB 단자에 연결합니다.

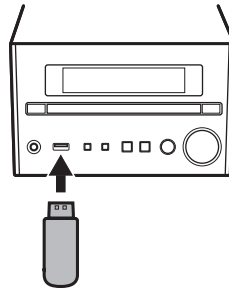

- 3 곡을 선택합니다.  
다음 버튼을 사용하여 오디오 재생을 제어합니다.

▲/▼	폴더를 선택합니다.
▶/□□, ▶▶	선택한 항목을 확인하고 다음 레벨로 진행하거나 재생을 시작 / 일시 정지합니다.
◀◀	이전 항목으로 돌아갑니다.
□	중지
SHUFFLE/ REPEAT	☞ p. 55
DISPLAY	재생 중인 콘텐츠에 대한 정보를 표시합니다 (☞ p. 56).

## 주

- 본 기기로 USB 메모리 장치에 저장된 음악 파일을 재생할 수 있습니다. 재생 가능한 USB 메모리 장치에 대한 자세한 내용은 "지원되는 장치/미디어 및 파일 형식"(☞ p. 63)을 참조하십시오.
- 일부 USB 메모리 장치는 요구 사항을 충족하더라도 제대로 작동하지 않을 수도 있습니다. 일부 USB 메모리 장치에서는 재생 또는 전원 공급이 보장되지 않습니다.
- USB 메모리 장치를 분리하기 전에 재생을 중지하십시오.
- 기기가 대기 모드에 있을 때를 제외하고 USB 메모리 장치는 기기에 연결되어 있는 한 자동으로 충전됩니다. 그러나 일부 장치는 연결해도 충전되지 않을 수 있습니다.
- USB 저장 장치를 본 장치의 USB 잭에 직접 연결합니다. 연장 케이블을 사용하지 마십시오.

# Bluetooth® 연결을 통해 음악 재생

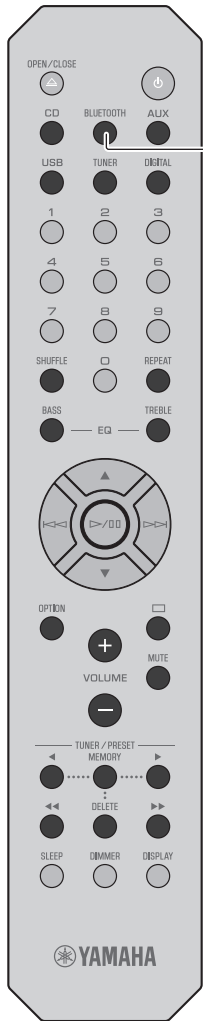

BLUETOOTH



- 1** Bluetooth 장치의 Bluetooth 기능을 활성화합니다.
- 2** 리모컨의 BLUETOOTH를 누릅니다.
- 3** Bluetooth 장치의 Bluetooth 장치 목록에서 본 기기를 선택합니다.  
연결이 설정되면 ✱ 표시등이 켜집니다.

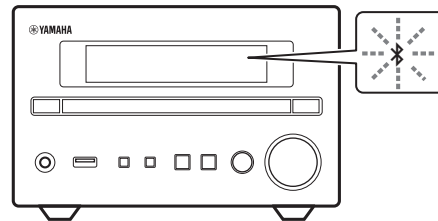

- 4** Bluetooth 장치를 사용해 음악을 재생합니다.

주

- 재생하기 전에 기기의 볼륨을 줄이십시오. 그렇지 않으면 재생 볼륨이 너무 시끄러울 수 있습니다.
- Bluetooth 장치를 전에 연결한 적이 있는 경우, 리모컨의 BLUETOOTH를 누르면 기기가 마지막으로 연결했던 장치에 연결됩니다.
- 기기가 Bluetooth 연결을 통해 다른 장치에 연결된 경우, 원하는 장치에 연결하기 전에 BLUETOOTH를 최소 3초 이상 길게 눌러 해당 연결을 종료합니다.
- Bluetooth 연결 중에 암호가 필요한 경우 숫자 "0000"을 입력합니다.
- Bluetooth 연결에 대한 자세한 내용은 Bluetooth 장치와 함께 제공된 설명서를 참조하십시오.

## 기기를 Bluetooth 장치에 연결할 수 없습니다

왼쪽에 나온 지침을 따른 후에도 Bluetooth 연결이 설정되지 않은 경우 다음을 시도하십시오.

- 1 Bluetooth 장치를 전에 기기에 연결한 적이 있는 경우, Bluetooth 장치에 등록된 장치 목록에서 기기를 삭제합니다.
- 2 리모컨의 BLUETOOTH를 3초 이상 누릅니다.
  - 전면 패널 디스플레이에 "Pairing"이 표시됩니다.
- 3 Bluetooth 장치의 Bluetooth 장치 목록에서 본 기기를 선택합니다.
  - 연결이 설정되면 전면 패널 디스플레이에 ✱가 켜집니다.

# FM 라디오 방송 듣기

FM 방송국을 수신하려면 기기와 함께 제공된 안테나를 연결합니다(☞ p. 47).

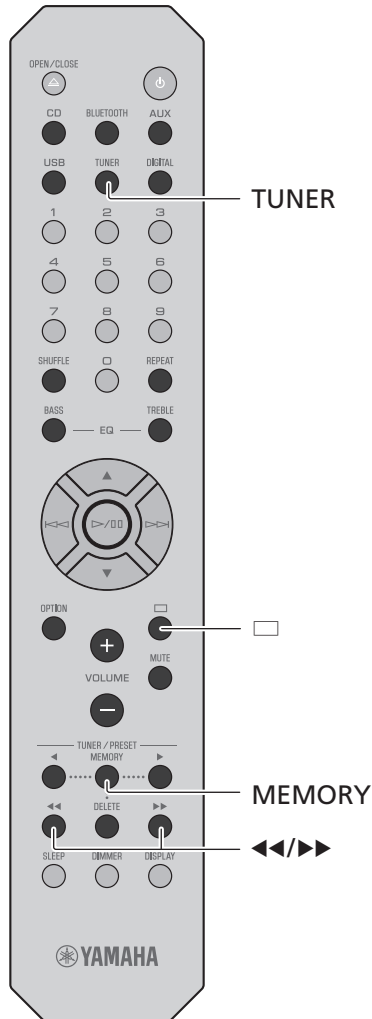

## FM 방송국 선국

- 1 TUNER를 누릅니다.
- 2 자동 선국이 시작될 때까지 <<<또는 >>>를 길게 누릅니다.  
한 방송국을 선국하면 자동 선국이 중지됩니다.



- 주
- 방송 수신이 약하면 <<</>>>를 반복적으로 눌러 수동으로 방송국을 선국하십시오. 사운드가 모노럴로 들립니다.

## FM 방송국 사전 설정

### 자동 사전 설정

기기가 수신 성능이 좋은 방송국을 자동으로 선국하고 사전 설정합니다.

- 1 TUNER를 누릅니다.
- 2 MEMORY를 최소 2초 이상 길게 누릅니다.
- 3 MEMORY를 누릅니다.

자동 사전 설정이 시작되며, 완료되면 전면 패널 디스플레이에 "Completed!"라고 표시됩니다.

- 주
- 자동 사전 설정에 따라 현재 저장된 방송국이 모두 새 방송국으로 바뀝니다.
  - FM 방송국을 최대 30개까지 사전 설정할 수 있습니다.
  - 자동 사전 설정을 취소하려면 □를 누릅니다.

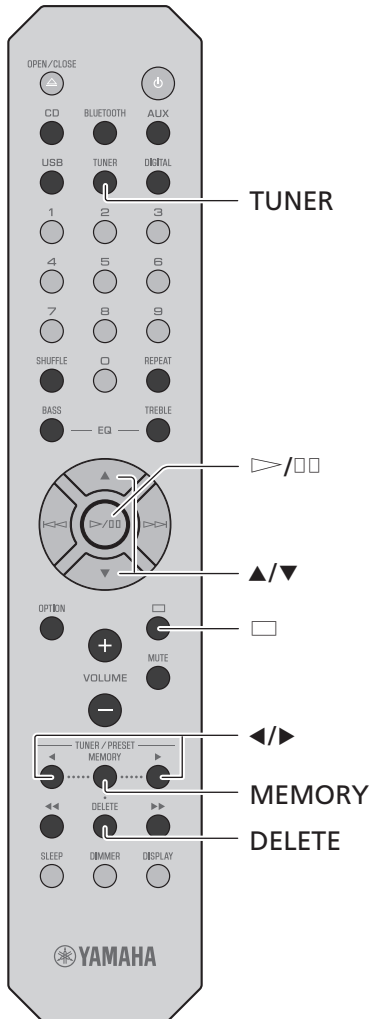

### 수동 사전 설정

**1** 사전 설정할 방송국을 선국합니다  
(☞ p. 52).

**2** MEMORY를 누릅니다.

전면 패널 디스플레이에 사전 설정 번호가 깜박입니다.



**3** ▲/▼를 눌러 원하는 사전 설정 번호를 선택합니다.

**4** ▷/□를 눌러 방송국을 사전 설정합니다.

주

• 수동 사전 설정을 취소하려면 □를 누릅니다.

### 사전 설정된 FM 방송국 선택

**1** TUNER를 누릅니다.

**2** ◀/▶를 눌러 방송국을 선택합니다.

등록된 사전 설정 번호를 숫자 버튼을 사용하여 선택할 수도 있습니다.

주

#### 사전 설정된 방송국 삭제

1 FM을 입력 음원으로 선택했을 때 DELETE를 최소 2초 이상 길게 누릅니다.

- 전면 패널 디스플레이에 사전 설정 번호가 깜박입니다.

2 ▲/▼를 눌러 삭제할 사전 설정 번호를 선택합니다.

3 ▷/□를 누릅니다.

- 선택한 사전 설정 번호의 방송국이 삭제됩니다.

## 외부 장치의 음악 재생

본 기기를 통해 외부 장치의 음악을 재생할 수 있습니다. 연결할 장치에 해당하는 단자(DIGITAL IN 또는 AUX IN)를 사용하십시오(☞ p. 43).

**1** 기기의 전원 코드를 뽑고 외부 장치를 기기에 연결합니다.

별매품 케이블을 연결에 사용하십시오.

**2** 기기의 전원 코드를 벽면 콘센트에 다시 꽂고 ㄱ를 눌러 기기를 켭니다.

**3** AUX 또는 DIGITAL을 눌러 입력 음원을 선택합니다.

**4** 연결된 외부 장치를 재생합니다.

재생에 대한 자세한 내용은 외부 장치와 함께 제공된 설명서를 참조하십시오.

주

- 연결하기 전에 기기와 연결할 외부 장치의 볼륨을 줄이십시오. 그렇지 않으면 재생 볼륨이 너무 시끄러울 수 있습니다.
- 장치 연결에 대한 자세한 내용은 외부 장치와 함께 제공된 설명서를 참조하십시오.

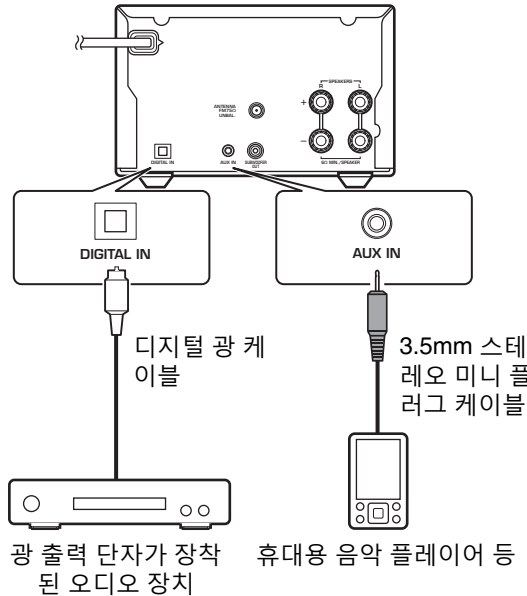

# 재생에 대한 추가 정보

임의/반복 재생, 곡 정보 표시 같은 기능으로 기기를 더욱 편리하게 사용할 수 있습니다.

## 임의 재생/반복 재생

USB 메모리 장치와 CD의 콘텐츠를 재생하는 방법은 동일합니다.

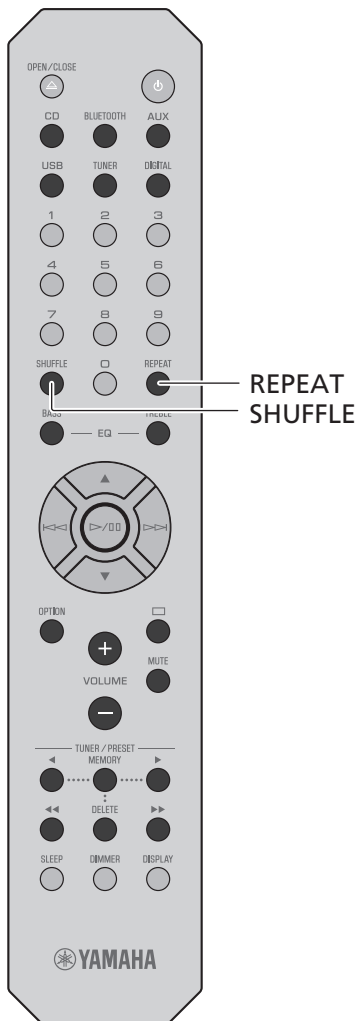

### 임의 ( 랜덤 ) 재생

재생 중에 SHUFFLE을 누릅니다.

SHUFFLE을 누를 때마다 전면 패널 디스플레이의 임의 재생 표시등이 아래와 같이 전환됩니다.

	임의 재생 폴더 *
	모든 곡 임의 재생
꺼짐	임의 재생 기능이 적용되지 않습니다.

\* 임의 재생의 범위는 재생 중인 미디어에 따라 다릅니다.

### 반복 재생

재생 중에 REPEAT을 누릅니다.

REPEAT을 누를 때마다 전면 패널 디스플레이의 반복 재생 표시등이 아래와 같이 전환됩니다.

	재생 중인 곡을 반복합니다.
	폴더 반복 *
	모든 곡 반복
꺼짐	반복 기능이 적용되지 않습니다.

\* 반복 범위는 재생 미디어에 따라 다릅니다.

## 재생 정보

USB 메모리 장치 또는 CD 콘텐츠가 재생되는 동안 전면 패널 디스플레이에 곡 제목, 경과 시간 등을 표시할 수 있습니다.

재생 중에 **DISPLAY**를 누릅니다.



**DISPLAY**를 누를 때마다 디스플레이가 아래와 같은 순서로 전환됩니다.

데이터 CD/USB	CD
곡 제목 *1	재생 시간
아티스트 이름	곡의 남은 시간 *2
앨범 제목	디스크의 남은 시간 *2
재생 시간	곡 제목 *1,*3
	아티스트 이름 *3
	앨범 제목 *3

\*1 곡 제목을 인식할 수 없으면 파일 이름이 표시될 수 있습니다.

\*2 오디오 CD를 재생하는 경우에만.

\*3 표시 가능한 정보가 인코딩된 오디오 CD를 재생하는 경우에만.

### 주

- 전면 패널 디스플레이에는 영숫자 문자만 표시됩니다.

## 음질 조정

### 톤 조정(기본값은 볼드체)

리모컨의 **BASS**와 **TREBLE**을 사용하여 사운드를 청취할 때 높은(고음) 톤과 낮은(저음) 톤의 출력 레벨을 조절합니다.

(-5 ~ **0** ~ +5)

1 **BASS** 또는 **TREBLE** 을 누릅니다.

2 ▲/▼ 로 레벨을 변경하고 ▷/□□ 를 누릅니다.

### 밸런스 조정(기본값은 볼드체)

옵션 메뉴를 사용하여 왼쪽 및 오른쪽 스피커의 볼륨 밸런스를 조정합니다(☞ p. 57).

이 설정은 헤드폰 사용 시 적용되지 않습니다.

(Lch. +5 to --센터-- to Rch.+5)

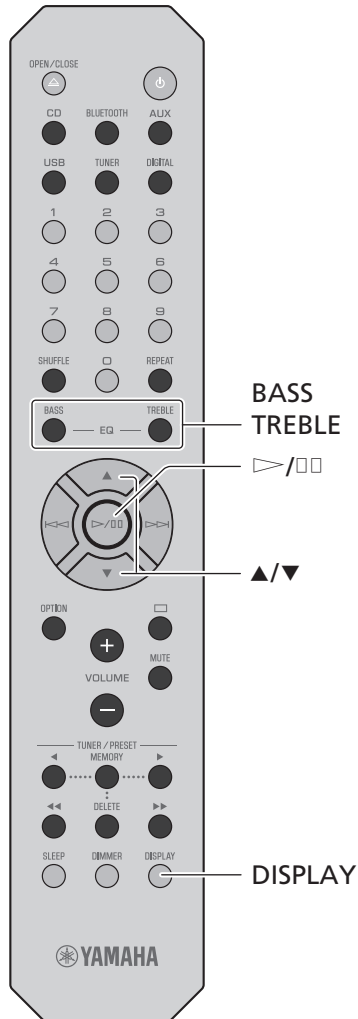



# 옵션 메뉴

옵션 메뉴를 사용하면 기기를 사용하기에 적합한 방식으로 구성할 수 있습니다.

## 1 OPTION을 누릅니다.

전면 패널 디스플레이에 옵션 메뉴 목록이 표시됩니다. "옵션 메뉴 목록"(☞ p. 57)을 참조하십시오.

## 2 ▲/▼로 원하는 옵션 메뉴를 선택하고 ▷/◁를 누릅니다.



## 3 ▲/▼로 설정을 변경하고 ▷/◁를 누릅니다.

- 하위 메뉴가 있으면 3단계를 반복합니다.
- ◀◀를 눌러 설정을 취소하고 이전 레벨로 돌아갑니다.
- 다른 메뉴 항목을 설정하려면 2, 3단계를 반복합니다.

## 4 OPTION을 눌러 옵션 설정을 종료합니다.

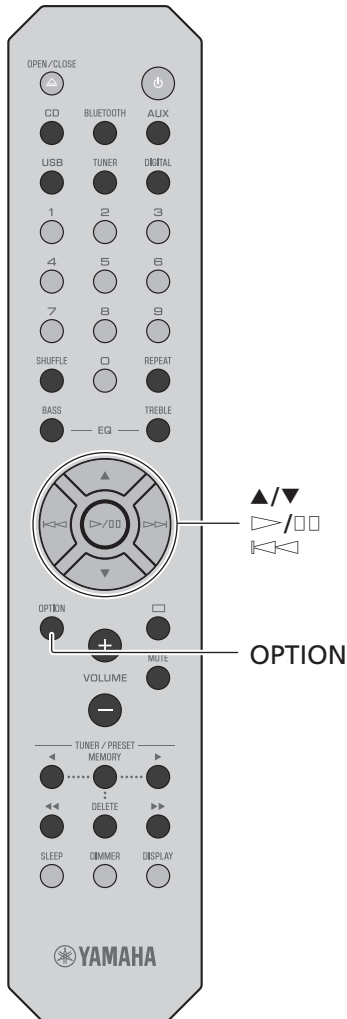

### 옵션 메뉴 목록

메뉴	기본값	기능
Balance (☞ p. 56)	center	왼쪽 및 오른쪽 스피커의 볼륨 밸런스를 조정합니다.
AutoPowerStdby (☞ p. 48)	On	기기가 자동으로 대기 모드로 전환되도록 설정합니다.
BT Standby (Bluetooth 대기)	On	본 기기가 대기 모드에 있는 동안 Bluetooth 장치를 기기에 연결하면 기기가 자동으로 켜집니다.
Bluetooth	On	Bluetooth 기능을 활성화 / 비활성화합니다.
InitializeSet		출고 시 기본 설정으로 재설정합니다.

# 문제 해결

기기가 올바르게 작동하지 않으면 아래의 표를 참조하십시오. 해당 문제가 아래의 표에 없거나 아래의 설명이 도움이 되지 않을 경우 기기를 끄고 전원 코드를 분리한 다음 가까운 Yamaha 지정 판매점이나 서비스 센터에 연락하십시오.

먼저 각 케이블의 커넥터가 각 장치의 단자에 단단히 꽂혀 있는지 확인하십시오. 전원 코드가 콘센트에 꽂혀 있는지도 확인하십시오.

## 일반사항

문제	원인	해결 방법
전원을 켜는 즉시 기기가 대기 모드로 들어갑니다. 기기가 올바르게 작동하지 않습니다.	전원 코드가 제대로 연결되지 않았습니다.	전원 코드를 단단히 연결하십시오.
	외부의 전기 충격 (번개, 강한 정전기 등) 이나 전원 공급 전압의 강하로 인해 내부 마이크로컴퓨터의 작동이 멈췄습니다.	전면 패널의 ⓪ 를 10 초 이상 길게 눌러 기기를 초기화하고 재부팅하십시오. 문제가 계속되면 기기를 콘센트에서 분리하고 최소 30 초 이상 기다린 다음 기기를 콘센트에 다시 꽂으십시오.
소리가 나지 않습니다.	적절한 입력 음원을 선택하지 않았습니다.	전면 패널의 INPUT 또는 리모컨의 입력 음원 버튼을 사용하여 적절한 입력 음원을 선택하십시오 (☞ p. 42, 45).
	스피커가 단단히 연결되지 않았습니다.	단단히 연결하십시오 (☞ p. 46).
	볼륨이 최소 또는 음소거 상태입니다.	볼륨을 올리십시오.
한쪽 스피커에서만 사운드가 들립니다.	외부 장치 또는 스피커가 제대로 연결되지 않았습니다.	외부 장치 또는 스피커 케이블을 제대로 연결하십시오 (☞ p. 46, 54). 문제가 계속되면 케이블이 손상된 것일 수 있습니다.
잡음이 들립니다.	본 기기가 디지털 또는 무선 주파수 장비와 너무 가까이 있습니다.	본 기기를 이러한 장치에서 멀리 떨어진 곳으로 옮기십시오.
	기기와 외부 장치를 연결하는 데 사용된 오디오 케이블이 손상된 것일 수 있습니다.	오디오 케이블을 단단히 연결하십시오. 문제가 계속되면 다른 오디오 케이블을 사용하십시오.
전원이 갑자기 꺼집니다.	취침 예약 타이머가 설정되었을 수 있습니다 (☞ p. 48).	기기를 켜고 음원을 다시 재생하십시오.
	자동 전원 대기 기능이 활성화되었습니다 (☞ p. 48).	
디지털 또는 고주파수 장비에서 노이즈 간섭이 있습니다.	본 기기가 디지털 또는 고주파수 장비와 너무 가까이 있습니다.	본 기기와 해당 장비를 멀리 떨어트려 놓으십시오.

문제	원인	해결 방법
리모컨이 작동하지 않거나 올바르게 작동하지 않습니다.	리모컨이 작동 범위를 벗어났을 수 있습니다.	작동 범위 안에서 리모컨을 사용하십시오 (☞ p. 48).
	본 기기의 리모컨 센서가 직사 광선이나 인버터형 형광등과 같은 강한 조명에 노출되었을 수 있습니다.	조명 또는 기기의 방향이나 기기의 위치를 바꾸십시오.
	배터리가 방전되었을 수도 있습니다.	새 배터리로 교체하십시오 (☞ p. 45).
	기기의 센서와 리모컨 사이에 장애물이 있습니다.	장애물을 제거하십시오.

## Bluetooth

문제	원인	해결 방법
기기를 Bluetooth 장치에 연결할 수 없습니다.	옵션 설정에서 [Bluetooth] 가 [Off] 로 설정되었습니다.	[On] 으로 설정하십시오.
	기기가 또 다른 Bluetooth 장치에 이미 연결되어 있습니다.	현재의 Bluetooth 연결을 종료한 다음 새 장치에 연결하십시오 (☞ p. 51).
	기기와 Bluetooth 장치가 너무 멀리 떨어져 있습니다.	Bluetooth 장치를 기기에 더 가까운 곳으로 옮기십시오.
	2.4 GHz 대역에서 작동하는 장치 (전자레인지, 무선 네트워크 장치 등) 가 무선 통신을 방해하고 있습니다.	기기와 Bluetooth 장치를 해당 장치에서 멀리 떨어진 곳으로 옮기십시오. 무선 LAN 라우터가 5 GHz 대역을 지원할 경우 5 GHz 대역을 사용하는 네트워크에 네트워크 장치를 연결하십시오.
	Bluetooth 어댑터와 같은 장치의 암호키가 "0000" 이 아닙니다.	암호키가 "0000" 인 Bluetooth 장치를 사용하십시오.
	Bluetooth 장치가 A2DP(Advanced Audio Distribution Profile) 를 지원하지 않습니다.	A2DP 를 지원하는 Bluetooth 장치를 사용하십시오.
소리가 나지 않거나 재생 중에 소리가 끊깁니다.	Bluetooth 장치의 볼륨 레벨이 너무 낮게 설정되었습니다.	Bluetooth 장치의 볼륨을 높이십시오.
	Bluetooth 장치가 오디오 신호를 본 기기로 보내도록 구성되지 않았습니다.	Bluetooth 장치에서 오디오 출력 대상으로 본 기기를 선택하십시오.
	Bluetooth 연결이 끊겼습니다.	Bluetooth 연결을 다시 구성하십시오 (☞ p. 51).
	2.4 GHz 대역에서 작동하는 장치 (전자레인지, 무선 네트워크 장치 등) 가 무선 통신을 방해하고 있습니다.	기기와 Bluetooth 장치를 해당 장치에서 멀리 떨어진 곳으로 옮기십시오. 무선 LAN 라우터가 5 GHz 대역을 지원할 경우 5 GHz 대역을 사용하는 네트워크에 네트워크 장치를 연결하십시오.
	기기와 Bluetooth 장치가 너무 멀리 떨어져 있습니다.	Bluetooth 장치를 기기에 더 가까운 곳으로 옮기십시오.

## 디스크

문제	원인	해결 방법
▷/□ 를 누른 후에 재생이 시작되지 않습니다 (또는 즉시 멈춤).	디스크가 더러울 수 있습니다.	디스크를 깨끗하게 닦으십시오 (☞ p. 63).
	기기에 삽입한 디스크가 지원되지 않을 수도 있습니다.	기기에 지원되는 디스크를 사용하십시오 (☞ p. 63).
	기기를 추운 장소에서 따뜻한 장소로 이동하면 디스크 판독 렌즈에 응결 현상이 발생할 수 있습니다.	기기가 실내 온도로 조정될 때까지 한두 시간 기다렸다가 다시 시도하십시오.
소리가 나지 않거나 재생 중에 소리가 끊깁니다.	디스크가 더러울 수 있습니다.	디스크를 깨끗하게 닦으십시오 (☞ p. 63).
	기기에 삽입한 디스크가 지원되지 않을 수도 있습니다.	기기에 지원되는 디스크를 사용하십시오 (☞ p. 63).

## USB 메모리 장치

문제	원인	해결 방법
기기에 USB 메모리 장치가 검색되지 않습니다.	USB 메모리 장치가 USB 단자에 단단히 연결되지 않았습니 다.	기기를 끄고 USB 메모리 장치를 다시 연결한 후 기기를 다시 켜십시오 (☞ p. 50).
	FAT16/32 형식이 아닌 다른 형식의 USB 메모리 장치를 사용 중입니다.	FAT16 또는 FAT32 형식의 USB 메모리 장치를 사용하십시오.
USB 메모리 장치에 있는 폴더와 파일을 볼 수 없습니다.	USB 메모리 장치의 데이터는 암호화를 통해 보호됩니다.	암호화 기능 없이 USB 메모리 장치를 사용하십시오.
소리가 나지 않거나 재생 중에 소리가 끊깁니다.	음악 파일이 기기에서 지원되지 않습니다.	기기에 지원되는 음악 파일을 재생하십시오 (☞ p. 64).

# FM 수신

문제	원인	해결 방법
FM 스테레오 수신 시 잡음이 들립니다.	안테나가 올바르게 연결되지 않았습니다.	안테나가 올바르게 연결되었는지 확인하고 안테나의 위치를 변경하십시오 (☞ p. 47).
	라디오 방송국이 해당 지역으로부터 멀리 있거나 안테나 입력이 약합니다.	시판되는 옥외 안테나를 사용하십시오. 자세한 내용은 전문 판매점에 문의하십시오.
자동 선국이 작동하지 않습니다.	라디오 방송국이 해당 지역으로부터 멀리 있거나 안테나 입력이 약합니다.	시판되는 옥외 안테나를 사용하십시오. 자세한 내용은 전문 판매점에 문의하십시오.
		수동 선국 방법을 사용하십시오 (☞ p. 53).
사전 설정된 방송국을 선택할 수 없습니다.	사전 설정 (메모리) 이 지워졌을 수도 있습니다.	방송국을 다시 사전 설정하십시오 (☞ p. 52, 53).
FM 안테나 또는 옥외 안테나가 올바르게 설치되었지만 수신 상태가 왜곡되거나 선명하지 않습니다.	다중 경로 반사 또는 기타 라디오 간섭이 있을 수 있습니다.	안테나의 높이, 방향 또는 배치를 변경하십시오.

## 전면 패널 디스플레이의 메시지

메시지	원인	해결 방법
Access Error	기기가 USB 메모리 장치에 액세스할 수 없습니다.	기기를 끈 후 USB 메모리 장치를 다시 연결하십시오. 문제가 계속되면 다른 USB 메모리 장치를 연결해 보십시오.
Disc Error	기기에서 지원되지 않는 디스크를 삽입했습니다.	기기에서 지원되는 디스크를 삽입하십시오.
Loading...	기기가 지정된 파일 / 콘텐츠를 로드 중입니다.	로드가 완료될 때까지 기다리십시오.
No Content	기기에서 지원되는 파일이 디스크 또는 USB 메모리 장치에 없습니다.	기기에서 지원되는 파일이 들어 있는 디스크 또는 USB 메모리 장치를 사용하십시오.
No Disc	기기에 삽입한 디스크가 지원되지 않을 수도 있습니다.	기기에서 지원되는 디스크를 사용하십시오 (☞ p. 63).
	디스크가 더럽거나 이물질이 묻었을 수 있습니다.	디스크를 깨끗하게 닦으십시오. 또는 디스크에 묻은 이물질을 제거하십시오.
	디스크를 거꾸로 넣었습니다.	라벨이 있는 면이 위로 향하도록 디스크를 넣으십시오.
Overcurrent	연결된 USB 메모리 장치가 기기에서 지원되지 않습니다.	USB 메모리 장치를 분리하고 기기를 껐다가 다시 켜십시오. 이 방법으로 USB 메모리 장치의 문제가 해결되지 않으면 기기에서 재생할 수 없습니다.
	USB 메모리 장치가 제대로 연결되지 않았습니다.	
Unknown	기기가 USB 메모리 장치에 액세스할 수 없습니다.	기기를 끈 후 USB 메모리 장치를 다시 연결하십시오. 문제가 계속되면 다른 USB 메모리 장치를 연결해 보십시오.
Unknown Disc	기기에서 인식되지 않는 디스크를 삽입했습니다.	기기에서 재생할 수 있는 디스크를 삽입하십시오.
USB Error	무슨 이유에선지 USB 메모리 장치에 저장된 곡을 기기에서 재생할 수 없습니다.	재생하려는 파일 형식이 기기에서 지원되는지를 확인하십시오 (☞ p. 64).

# 지원되는 장치/미디어 및 파일 형식

## 지원되는 장치/미디어

### USB 메모리 장치

- 본 기기는 FAT16 또는 FAT32 형식인 USB 메모리 장치와 호환됩니다. 다른 유형의 USB 메모리 장치를 연결하지 마십시오.
- 암호화된 USB 메모리 장치는 사용할 수 없습니다.
- 모든 USB 메모리 장치의 작동을 보장할 수 없습니다.

Yamaha와 공급업체는 기기에 연결된 USB 메모리 장치에 저장된 데이터의 손실에 대해 어떠한 책임도 지지 않습니다. 예방 차원에서 중요한 파일은 백업하는 것이 좋습니다.

### 디스크

- 본 기기는 디스크 또는 디스크 재킷에 다음 로고가 인쇄된 오디오 CD, CD-R/RW(ISO 9660 형식)에서 사용하도록 제작되었습니다.

오디오  
CD



CD-R/  
RW\*



\* 다음 중 하나가 표기된 디스크.  
FOR CONSUMER  
FOR CONSUMER USE  
FOR MUSIC USE ONLY

- 본 기기에서 8 cm 디스크를 재생할 수 있습니다. 디스크 트레이의 내부 홈에 디스크를 넣으십시오.

### 디스크에 대한 주의 사항

- 본 기기에 위에 기술된 유형 이외의 디스크를 넣지 마십시오. 그러면 기기가 손상될 수도 있습니다.
- CD-R/RW는 파이널라이즈되지 않은 경우 재생이 되지 않습니다. 파이널라이즈란 디스크를 호환 장치에서 재생 가능한 상태로 만드는 과정을 의미합니다.
- 디스크 특성 또는 기록 조건에 따라 일부 디스크를 재생하지 못할 수도 있습니다.
- 하트 모양의 디스크 등 비표준 모양의 디스크를 사용하지 마십시오.
- 표면이 심하게 긁혀거나 금이 간 디스크 또는 뒤틀리거나 접착제가 붙은 디스크는 사용하지 마십시오.

### 디스크 취급

- 디스크 표면을 만지지 마십시오. 디스크 가장자리나 가운데 구멍을 잡으십시오.
- 디스크 라벨에 쓸 때는 끝이 뾰족한 펜을 사용하십시오.
- 디스크에 테이프, 실, 풀 등을 붙이지 마십시오.
- 긁힘 방지를 위해 보호 커버를 사용하지 마십시오.
- 디스크 트레이에 이물질을 넣지 마십시오.
- 본 기기에 한 번에 디스크를 2개 이상 넣지 마십시오. 그러면 본 기기와 디스크가 모두 손상될 수 있습니다.
- 디스크가 더러워지면 깨끗하고 마른 천으로 가운데부터 가장자리 방향으로 닦으십시오. 레코드 클리너 또는 페인트 시너를 사용하지 마십시오.
- 고장날 우려가 있으므로 렌즈 클리너를 사용하지 마십시오.
- 직사광선이 비치거나 고온다습한 장소 또는 더러운 장소에 디스크를 두지 마십시오.
- 디스크를 사용하지 않을 때는 본 기기에서 꺼낸 다음, 해당 케이스에 넣어 보관하십시오.

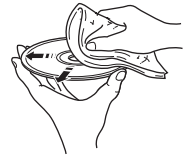
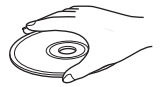

# 파일 형식

본 기기는 다음의 파일 형식을 지원합니다.

USB				
형식	샘플링 주파수 (kHz)	양자화 비트 (비트)	비트율 (kbps)	채널 수
WAV*	32/44.1/48/	16/24	-	2
	88.2/96/176.4/192			
MP3	32/44.1/48	16	8-320	2
WMA	32/44.1/48	16	8-320	2
MPEG-4 AAC-LC	32/44.1/48	16	8-320	2
FLAC	32/44.1/48/	16/24	-	2
	88.2/96/176.4/192			
ALAC	32/44.1/48	16/24	-	2
AIFF	32/44.1/48/	16/24	-	2
	88.2/96/176.4/192			

\* Linear PCM 형식만 해당

- DRM(Digital Rights Management) 파일은 재생되지 않습니다.

디스크				
형식	샘플링 주파수 (kHz)	양자화 비트	비트율 (kbps)	채널 수
MP3	32/44.1/48	16	8-320	2
WMA	32/44.1/48	16	8-320	2



# 제품 사양

## 입력

AUX IN	3.5 mm 스테레오 미니 단자
DIGITAL IN	광 단자

## 출력

SUBWOOFER OUT	RCA 모노럴 단자
SPEAKERS L/R	-
PHONES	직경 6.3 mm

## CD

레이저	유형	반도체 레이저 GaAs/GaAlAs
	파장	790 nm
	출력	7 mW
미디어	CD, CD-R/RW	
오디오 포맷	오디오 CD, MP3, WMA	

## 튜너

프리셋 메모리	30	
튜닝 범위	FM	미국 및 캐나다 모델 : 87.5 MHz ~ 107.9 MHz 기타 모델 : 87.5 MHz ~ 108.0 MHz

## Bluetooth

Bluetooth 버전	Ver. 4.2
지원되는 프로파일	A2DP(Advanced Audio Distribution Profile) AVRCP(Audio/Video Remote Control Profile)
호환 코덱	SBC, AAC
최대 통신 범위	10 m (간섭 없이)

## 앰프부

최대 출력	20 W + 20 W (6 Ω, 1 kHz, 10 % THD)
주파수 응답	20 Hz ~ 30 kHz (0±3 dB)
전고조파 왜곡율	≤ 0.05 % (2.5 W/6 Ω)

## 일반사항

전원 / 주파수	AC 100 ~ 240 V, 50/60 Hz
소비 전력	18 W
대기 소비 전력	Bluetooth 대기 끄 : 0.3 W (ECO) Bluetooth 대기 켜 : 1.5 W
치수 (W x H x D)	180 × 118 × 322 mm
중량	2.7 kg

본 설명서의 내용은 발행일 현재의 최신 사양을 적용합니다. 최신 설명서를 얻으시려면 Yamaha 웹사이트에 액세스한 후, 설명서 파일을 다운로드해 주십시오.

## 软件许可证

此产品使用以下软件。

## 소프트웨어 라이선스

본 제품은 다음 소프트웨어를 사용합니다.

### Apache License

Version 2.0, January 2004

<http://www.apache.org/licenses/>

## TERMS AND CONDITIONS FOR USE, REPRODUCTION, AND DISTRIBUTION

### 1. Definitions.

"License" shall mean the terms and conditions for use, reproduction, and distribution as defined by Sections 1 through 9 of this document.

"Licensor" shall mean the copyright owner or entity authorized by the copyright owner that is granting the License.

"Legal Entity" shall mean the union of the acting entity and all other entities that control, are controlled by, or are under common control with that entity. For the purposes of this definition, "control" means (i) the power, direct or indirect, to cause the direction or management of such entity, whether by contract or otherwise, or (ii) ownership of fifty percent (50%) or more of the outstanding shares, or (iii) beneficial ownership of such entity.

"You" (or "Your") shall mean an individual or Legal Entity exercising permissions granted by this License.

"Source" form shall mean the preferred form for making modifications, including but not limited to software source code, documentation source, and configuration files.

"Object" form shall mean any form resulting from mechanical transformation or translation of a Source form, including but not limited to compiled object code, generated documentation, and conversions to other media types.

"Work" shall mean the work of authorship, whether in Source or Object form, made available under the License, as indicated by a copyright notice that is included in or attached to the work (an example is provided in the Appendix below).

"Derivative Works" shall mean any work, whether in Source or Object form, that is based on (or derived from) the Work and for which the editorial revisions, annotations, elaborations, or other modifications represent, as a whole, an original work of authorship. For the purposes of this License, Derivative Works shall not include works that remain separable from, or merely link (or bind by name) to the interfaces of, the Work and Derivative Works thereof.

"Contribution" shall mean any work of authorship, including the original version of the Work and any modifications or additions to that Work or Derivative Works thereof, that is intentionally submitted to Licensor for inclusion in the Work by the copyright owner or by an individual or Legal Entity authorized to submit on behalf of the copyright owner. For the purposes of this definition, "submitted" means any form of electronic, verbal, or written communication sent to the Licensor or its representatives, including but not limited to communication on electronic mailing lists, source code control systems, and issue tracking systems that are managed by, or on behalf of, the Licensor for the purpose of discussing and improving the Work, but excluding communication that is conspicuously marked or otherwise designated in writing by the copyright owner as "Not a Contribution."

"Contributor" shall mean Licensor and any individual or Legal Entity on behalf of whom a Contribution has been received by Licensor and subsequently incorporated within the Work.

2. Grant of Copyright License. Subject to the terms and conditions of this License, each Contributor hereby grants to You a perpetual, worldwide, non-exclusive, no-charge, royalty-free, irrevocable copyright license to reproduce, prepare Derivative Works of, publicly display, publicly perform, sublicense, and distribute the Work and such Derivative Works in Source or Object form.

3. Grant of Patent License. Subject to the terms and conditions of this License, each Contributor hereby grants to You a perpetual, worldwide, non-exclusive, no-charge, royalty-free, irrevocable (except as stated in this section) patent license to make, have made, use, offer to sell, sell, import, and otherwise transfer the Work, where such license applies only to those patent claims licensable by such Contributor that are necessarily infringed by their Contribution(s) alone or by combination of their Contribution(s) with the Work to which such Contribution(s) was submitted. If You institute patent litigation against any entity (including a cross-claim or counterclaim in a lawsuit) alleging that the Work or a Contribution incorporated within the Work constitutes direct or contributory patent infringement, then any patent licenses granted to You under this License for that Work shall terminate as of the date such litigation is filed.

4. Redistribution. You may reproduce and distribute copies of the Work or Derivative Works thereof in any medium, with or without modifications, and in Source or Object form, provided that You meet the following conditions:

(a) You must give any other recipients of the Work or Derivative Works a copy of this License; and

(b) You must cause any modified files to carry prominent notices stating that You changed the files; and

(c) You must retain, in the Source form of any Derivative Works that You distribute, all copyright, patent, trademark, and attribution notices from the Source form of the Work, excluding those notices that do not pertain to any part of the Derivative Works; and

(d) If the Work includes a "NOTICE" text file as part of its distribution, then any Derivative Works that You distribute must include a readable copy of the attribution notices contained within such NOTICE file, excluding those notices that do not pertain to any part of the Derivative Works, in at least one of the following places: within a NOTICE text file distributed as part of the Derivative Works; within the Source form or documentation, if provided along with the Derivative Works; or, within a display generated by the Derivative Works, if and wherever such third-party notices normally appear. The contents of the NOTICE file are for informational purposes only and do not modify the License. You may add Your own attribution notices within Derivative Works that You distribute, alongside or as an addendum to the NOTICE text from the Work, provided that such additional attribution notices cannot be construed as modifying the License.

You may add Your own copyright statement to Your modifications and may provide additional or different license terms and conditions for use, reproduction, or distribution of Your modifications, or for any such Derivative Works as a whole, provided Your use, reproduction, and distribution of the Work otherwise complies with the conditions stated in this License.

5. Submission of Contributions. Unless You explicitly state otherwise, any Contribution intentionally submitted for inclusion in the Work by You to the Licensor shall be under the terms and conditions of this License, without any additional terms or conditions. Notwithstanding the above, nothing herein shall supersede or modify the terms of any separate license agreement you may have executed with Licensor regarding such Contributions.

6. Trademarks. This License does not grant permission to use the trade names, trademarks, service marks, or product names of the Licensor, except as required for reasonable and customary use in describing the origin of the Work and reproducing the content of the NOTICE file.

7. Disclaimer of Warranty. Unless required by applicable law or agreed to in writing, Licensor provides the Work (and each Contributor provides its Contributions) on an "AS IS" BASIS, WITHOUT WARRANTIES OR CONDITIONS OF ANY KIND, either express or implied, including, without limitation, any warranties or conditions of TITLE, NON-INFRINGEMENT, MERCHANTABILITY, or FITNESS FOR A PARTICULAR PURPOSE. You are solely responsible for determining the appropriateness of using or redistributing the Work and assume any risks associated with Your exercise of permissions under this License.

8. Limitation of Liability. In no event and under no legal theory, whether in tort (including negligence), contract, or otherwise, unless required by applicable law (such as deliberate and grossly negligent acts) or agreed to in writing, shall any Contributor be liable to You for damages, including any direct, indirect, special, incidental, or consequential damages of any character arising as a result of this License or out of the use or inability to use the Work (including but not limited to damages for loss of goodwill, work stoppage, computer failure or malfunction, or any and all other

commercial damages or losses), even if such Contributor has been advised of the possibility of such damages.

9. Accepting Warranty or Additional Liability. While redistributing the Work or Derivative Works thereof, You may choose to offer, and charge a fee for, acceptance of support, warranty, indemnity, or other liability obligations and/or rights consistent with this License. However, in accepting such obligations, You may act only on Your own behalf and on Your sole responsibility, not on behalf of any other Contributor, and only if You agree to indemnify, defend, and hold each Contributor harmless for any liability incurred by, or claims asserted against, such Contributor by reason of your accepting any such warranty or additional liability.

END OF TERMS AND CONDITIONS

## FLAC

Copyright © 2000–2009 Josh Coalson  
Copyright © 2011–2016 Xiph.Org Foundation

Redistribution and use in source and binary forms, with or without modification, are permitted provided that the following conditions are met:

- Redistributions of source code must retain the above copyright notice, this list of conditions and the following disclaimer.
- Redistributions in binary form must reproduce the above copyright notice, this list of conditions and the following disclaimer in the documentation and/or other materials provided with the distribution.
- Neither the name of the Xiph.org Foundation nor the names of its contributors may be used to endorse or promote products derived from this software without specific prior written permission.

THIS SOFTWARE IS PROVIDED BY THE COPYRIGHT HOLDERS AND CONTRIBUTORS "AS IS" AND ANY EXPRESS OR IMPLIED WARRANTIES, INCLUDING, BUT NOT LIMITED TO, THE IMPLIED WARRANTIES OF MERCHANTABILITY AND FITNESS FOR A PARTICULAR PURPOSE ARE DISCLAIMED. IN NO EVENT SHALL THE FOUNDATION OR CONTRIBUTORS BE LIABLE FOR ANY DIRECT, INDIRECT, INCIDENTAL, SPECIAL, EXEMPLARY, OR CONSEQUENTIAL DAMAGES (INCLUDING, BUT NOT LIMITED TO, PROCUREMENT OF SUBSTITUTE GOODS OR SERVICES; LOSS OF USE, DATA, OR PROFITS; OR BUSINESS INTERRUPTION) HOWEVER CAUSED AND ON ANY THEORY OF LIABILITY, WHETHER IN CONTRACT, STRICT LIABILITY, OR TORT (INCLUDING NEGLIGENCE OR OTHERWISE) ARISING IN ANY WAY OUT OF THE USE OF THIS SOFTWARE, EVEN IF ADVISED OF THE POSSIBILITY OF SUCH DAMAGE.

## 雅马哈乐器音响（中国）投资有限公司

上海市静安区新闸路1818号云和大厦2楼

客户服务热线：4000517700

公司网址：<http://www.yamaha.com.cn>

制造商：雅马哈株式会社

制造商地址：日本静冈县滨松市中区中泽町10-1

进口商：雅马哈乐器音响（中国）投资有限公司

进口商地址：上海市静安区新闸路1818号云和大厦2楼

原产地：马来西亚

Yamaha Global Site  
<https://www.yamaha.com/>

Yamaha Downloads  
<https://download.yamaha.com/>

YAMAHA CORPORATION

10-1 Nakazawa-cho, Naka-ku, Hamamatsu, 430-8650 Japan

ヤマハ株式会社

〒430-8650 浜松市中区中沢町10-1

Manual Development Group  
© 2018 Yamaha Corporation

Published 11/2018 发行 KSEM-A0

VAP9940