

A-S701

A-S501

A-S301

Integrated Amplifier

注意：在操作本机之前请阅读此部分。

- 1 要确保最好的性能，请仔细阅读此手册。请将它保存在安全的地方以备将来参考。
- 2 请将本声音系统安装在通风良好，凉爽并且干燥，干净的地方 - 应远离直射阳光，热源，振动，灰尘，潮湿和 / 或寒冷的地方。为了通风良好，请在本机周围最少留出以下距离的间隙。
顶部：30 cm
背面：20 cm
侧面：20 cm
- 3 请将本机远离其它电子设备、马达或变压器以避免嗡嗡声。
- 4 请勿使本机经受过从冷到热的突然温度改变，勿将本机放置于高湿度的环境中（例如有加湿器的房间）以防止本机内部发生结露，否则可能导致触电、火灾，损坏本机，和 / 或人体伤害。
- 5 请避免在外部物体可能落入本机的地方或本机可能遭遇液体滴落或飞溅的地方安装本机。在本机的顶部，请勿放置：
 - 其它组件机，因为它们可能对本机表面造成损坏和 / 或导致变色。
 - 燃烧物体（例如蜡烛），因为它们可能导致火灾，对本机造成损害和 / 或造成人体伤害。
 - 内部装有液体的容器，因为它们可能会摔落并且液体可能引起用户触电损坏本机。
- 6 为了不间断热量散发，请勿使用报纸、桌布、窗帘等遮盖本机。如果本机内的温度升高，可能会引起火灾，损坏本机和 / 或导致人体伤害。
- 7 在所有的连接完成之前请勿将本机插头插入墙上插座。
- 8 请勿上下倒置操作本机。它可能过热，并极有可能导致损坏。
- 9 请勿在开关、旋钮和 / 或导线上用力。
- 10 当将电源线从墙上插座断开时，请抓住插头；请勿拖拉导线。
- 11 请勿使用化学溶剂清洁本机；这可能损坏机壳涂层。请使用洁净的干布。
- 12 只能使用本机规定的电压。在本机上使用比规定值高的电压是危险的并可能导致火灾，损坏本机和 / 或造成人体伤害。Yamaha 将不对由于在本机上使用非规定电压而造成的任何损害负责。
- 13 为了避免雷击造成损坏，在雷电期间，将电源导线从墙壁上的电源插座拔下，也将天线从本机上拔下。
- 14 请勿尝试修改或修理本机。当需要任何维修时请联系专业 Yamaha 维修人员。不能以任何理由打开机壳。
- 15 当准备长时间（例如休假）不使用本机时，请将交流电源线从墙上插座断开。
- 16 对通常的操作错误，在断定本机出故障之前，请务必先阅读“故障排除”一节。
- 17 移动本机前，请按 （电源），将本机设定为待机状态，然后从交流插座拔下电源插头。
- 18 如果环境温度剧烈变化，就可能形成结露。从插座上拔下电源插头，将本机搁置一旁。
- 19 长时间使用本机后，本机可能变热。将电源关闭，将本机搁置冷却。
- 20 将本机靠近交流电源插座安装以便交流电源的接插。
- 21 电池不能置于高热环境，比如火或直射日光等。当您废弃电池时，请遵守当地的法律。
- 22 来自耳塞式耳机和双耳式耳机的额外声压也许会损害听力。

只要本机连接在墙壁的交流电源插座上，即使按下  按钮后本机自身被关闭，本机也没有从交流电源断开。这种状态被称为待机模式。在此状态下，本机消耗很小一部分电力。

警告

要减少火灾或触电的危险，请勿将本机暴露于雨中或湿气中。



必须将此标签粘贴到操作过程中顶盖的温度可能会升高的产品上。

目录

功能	1	播放	11
附件	1	播放音源	11
控制器和功能	2	调节到所需声音	12
前面板	2	故障排除	13
后面板	4	规格	15
遥控器	6		
连接	9		
连接音箱和声源设备	9		
连接电源线	10		

关于本手册

- * 表示操作提示。
- 本使用说明书中使用的插图为 A-S701。
- 视型号而定，可能有些国家 / 地区没有销售。

功能

- 本产品功能：
- ◆ 通过 CD 直接功能（仅限 A-S701）欣赏卓越音质的压缩唱片（请参阅第 12 页）
 - ◆ 通过使用 Pure Direct 功能，享受纯正、高保真的声音（请参阅第 12 页）
 - ◆ 应用 AUTO POWER STANDBY 开关节约功耗（请参阅第 4 页）
 - ◆ 使用本机遥控器操作 Yamaha 调谐器和 / 或 CD 播放机（请参阅第 7 页）
 - ◆ 可以连接超低音音箱提升低音（请参阅第 9 页）

附件

请检查是否收到以下所有部件。

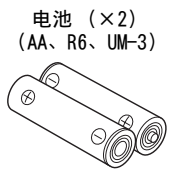
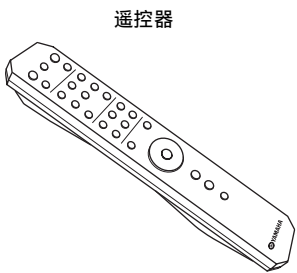

控制器和功能

前面板

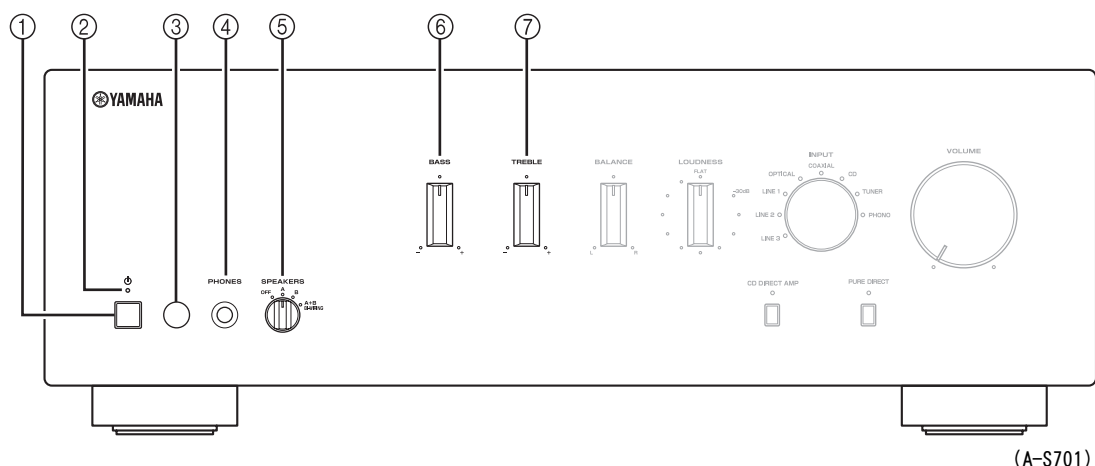

- ① **⏻ (电源) 开关**
打开和关闭本机电源。

注意

即使本机关闭，本机也会少量耗电。

- ② **电源指示灯**

指示灯	状态
强光亮起	本机电源“打开”。
弱光亮起	本机处于“待机”状态。 有关“待机”模式的详细说明， 请参阅第 6 页。
熄灭	本机电源“关闭”。

- ③ **遥控感应器**
接收遥控器发出的红外线信号。

- ④ **PHONES 插孔**
连接耳机。

- ⑤ **SPEAKERS 选择器**

选择器位置	音箱状态
OFF	两组音箱均关闭。
A 或 B	连接到 A 或 B 端子的那组音箱开启。
A+B BI-WIRING	两组音箱均开启。

- ⑥ **BASS 控制器**
增大或减小低频响应。
0 位置产生平直的响应。
控制范围：-10 dB 至 +10 dB

- ⑦ **TREBLE 控制器**
增大或减小高频响应。
0 位置产生平直的响应。
控制范围：-10 dB 至 +10 dB

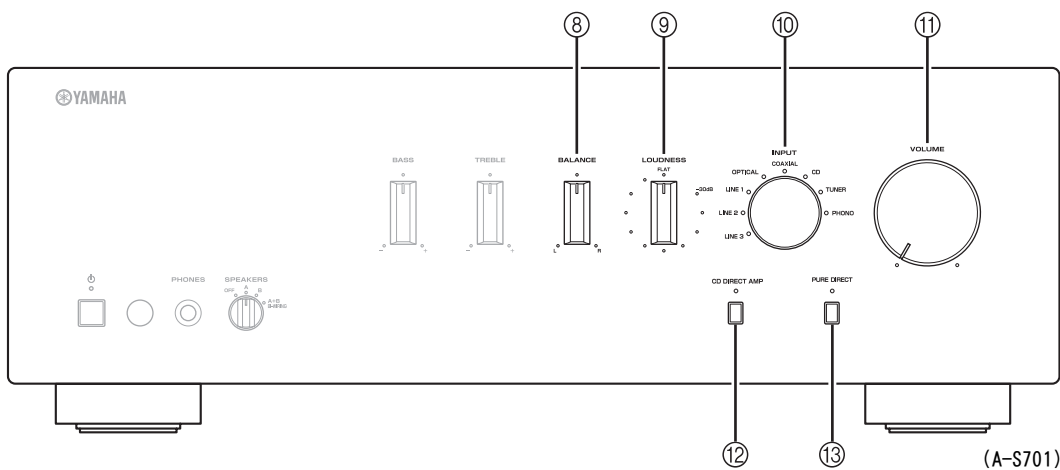

⑧ BALANCE 控制器

调节左右音箱的声音输出平衡，以补偿声音不平衡。

注意

如果将 BALANCE 控制旋钮转到最 L（左）或最 R（右），通道的另一侧将静音。

⑨ LOUDNESS 控制器

在任何音量都保持全音调范围（请参阅第 12 页）。

⑩ INPUT 选择器和指示灯

选择您要聆听的输入声源。当选择输入声源时，相应的输入声源指示灯亮起。



输入声源名称与后面板上的连接插孔名称是一一对应的。

⑪ VOLUME 控制器

增大或减小声音输出电平。

⑫ CD DIRECT AMP 按钮和指示灯（仅限 A-S701）

重现最优信号质量的 CD 声音（请参阅第 12 页）。
打开此功能时，该按钮上方的指示灯亮起。

⑬ PURE DIRECT 按钮和指示灯

以尽可能最纯的声音重现任何输入源（请参阅第 12 页）。
打开此功能时，该按钮上方的指示灯亮起。

(A-S701)

后面板

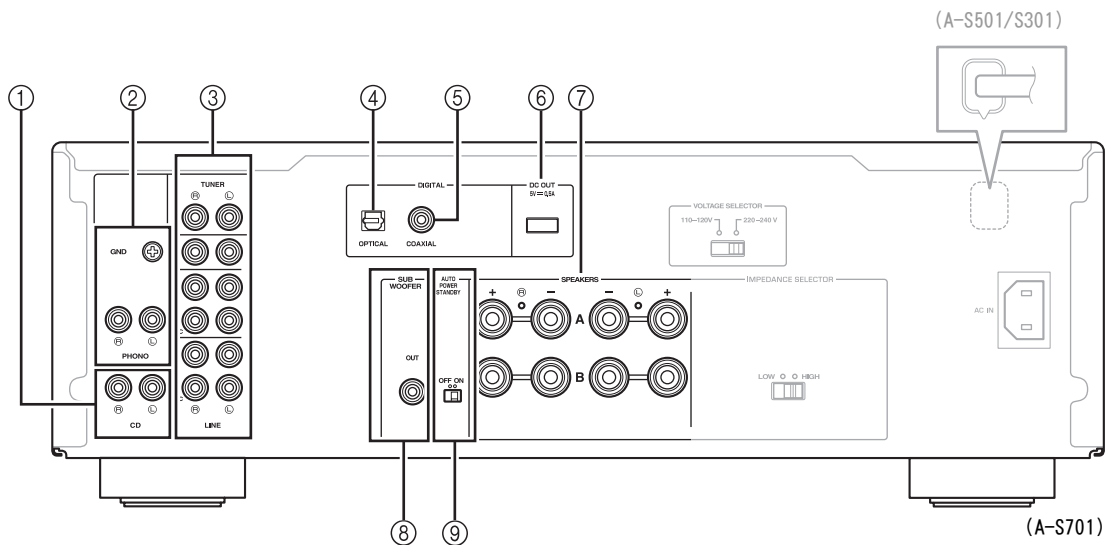

- ① **CD 输入插孔**
用于连接 CD 播放机（请参阅第 9 页）。
- ② **PHONO 插孔和 GND 端子**
用于连接 MM 唱针式电唱机，以及接地端子（请参阅第 9 页）。
- ③ **音频输入 / 输出插孔**
用于连接调谐器等外接设备（请参阅第 9 页）。
- ④ **DIGITAL (OPTICAL) 插孔**
用于连接带数字光纤输出的设备（请参阅第 9 页）。
- ⑤ **DIGITAL (COAXIAL) 插孔**
用于连接带数字同轴输出的设备（请参阅第 9 页）。

- ⑥ **DC OUT 插孔**
用于向 Yamaha AV 附件供电。有关连接的详细说明，请参阅 AV 附件的使用说明书。
- ⑦ **SPEAKERS A/B 端子**
用于连接一组或两组音箱（请参阅第 9 页）。

- ⑧ **SUBWOOFER OUT 插孔**
用于连接带内置放大器的超低音音箱（请参阅第 9 页）。



SUBWOOFER OUT 插孔将信号衰减超过 90 Hz。

- ⑨ **AUTO POWER STANDBY 开关**

开关位置	状态
ON	如果 8 小时未进行操作，本机将自动进入待机模式。
OFF	本机不自动进入待机模式。

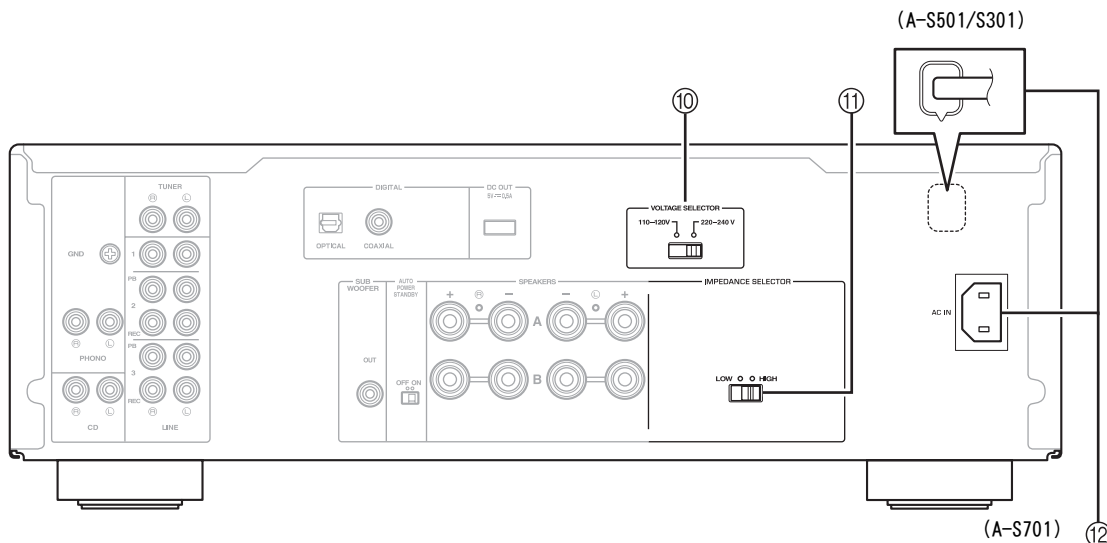

⑩ VOLTAGE SELECTOR (仅限常规型号)
用于设定为当地的电压 (请参阅第 10 页)。

⑪ IMPEDANCE SELECTOR 开关

警告

请勿在本机电源开启时切换 IMPEDANCE SELECTOR 开关, 否则可能会损坏本机。

如果 IMPEDANCE SELECTOR 开关未完全拨动到左侧或右侧, 请拔除电源线并将开关完全拨动到左侧或右侧。

根据音箱的阻抗, 选择开关位置。

音箱的连接	音箱的阻抗	开关位置
SPEAKERS A 或 SPEAKERS B	8 Ω 或更高 (中国型号) 6 Ω 或更高 (韩国型号)	HIGH
	4 Ω 或更高	LOW
SPEAKERS A 和 SPEAKERS B	16 Ω 或更高 (中国型号) 12 Ω 或更高 (韩国型号)	HIGH
	8 Ω 或更高	LOW
双线	8 Ω 或更高 (中国型号) 6 Ω 或更高 (韩国型号)	HIGH
	4 Ω 或更高	LOW

⑫ AC IN (A-S701)
用于将随附的电源线连接到 AC 电源插座 (请参阅第 10 页)。

电源线 (A-S501/S301)

用于将本机连接至 AC 电源插座 (请参阅第 10 页)。

遥控器

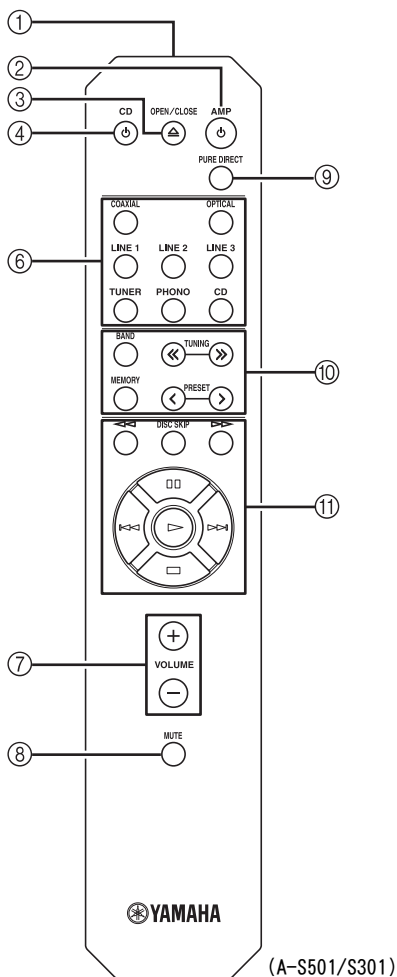
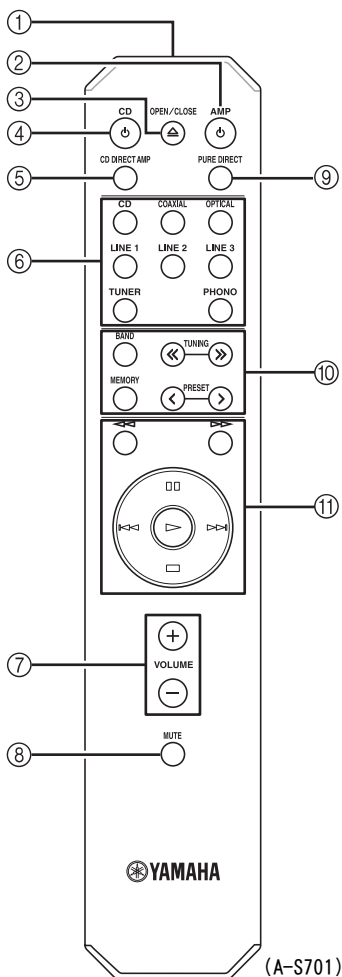

① 红外线信号发射器

发送红外线信号。

②  AMP

打开本机或将其设置为待机状态。

③  OPEN/CLOSE

打开 / 关闭 Yamaha CD 播放机的唱片托盘。

详情请参阅 CD 播放机的使用说明书。

注意

即使使用的是 Yamaha CD 播放机，某些特定设备及功能也可能无法使用。

④  CD

打开 Yamaha CD 播放机或将其设置为待机状态。
详情请参阅 CD 播放机的使用说明书。

注意

即使使用的是 Yamaha CD 播放机，某些特定设备及功能也可能无法使用。

⑤ CD DIRECT AMP (仅限 A-S701)

重现最优信号质量的 CD 声音 (请参阅第 12 页)。

⑥ 输入选择器按钮

选择您要聆听的输入声源。



输入声源名称与后面板上的连接插孔名称是一一对应的。

⑦ VOLUME +/-

增大或减小声音输出电平。

⑧ MUTE

将当前音量减小约 20 dB。再次按下，可将音频输出恢复到之前的音量。按 VOLUME +/- 也可取消静音。

当输出被静音时，前面板上当前输入声源的输入指示灯会闪烁。

⑨ PURE DIRECT

以尽可能最纯的声音重现任何输入源（请参阅第 12 页）。

⑩ Yamaha 调谐器控制按钮

下列按钮可用于控制 Yamaha 调谐器的各种功能。详细信息请参阅所用设备的使用说明书。

BAND

选择接收波段（FM/AM）。

TUNING << / >>

选择调谐频率。

MEMORY

将当前 FM/AM 电台存储为预设电台。

PRESET < / >

选择预设的 FM/AM 电台。

注意

即使使用 Yamaha 调谐器，某些特定设备及功能也可能无法使用。

⑪ Yamaha CD 播放机控制按钮

下列按钮可用于控制 Yamaha CD 播放机。详细信息请参阅所用设备的使用说明书。



回卷播放



快进播放

DISC SKIP

跳至 CD 换碟机中下一张唱片
(仅限 A-S501/S301)



暂停播放



向后跳跃



向前跳跃



开始播放



停止播放

注意

即使使用的是 Yamaha CD 播放机，某些特定设备及功能也可能无法使用。

■ 安装电池

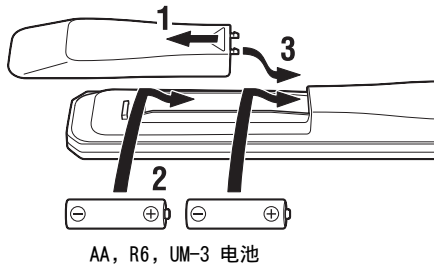

■ 操作范围

操作时，请将遥控器对准本机的遥控感应器，并保持在如下所示的操作范围内。

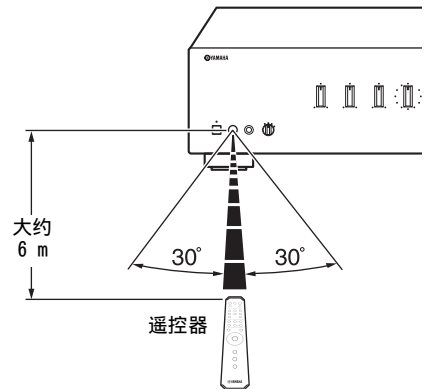

■ 遥控器和电池注意事项

- 遥控器和本机之间的区域内不得有大的障碍物。
- 切勿将水或其他液体溅到遥控器上。
- 切勿跌落遥控器。
- 切勿将遥控器搁置或存放在以下环境中：
 - 湿度较高的地方，如浴室附近
 - 温度较高的地方，如暖气或炉子附近
 - 温度极低的地方
 - 布满灰尘的地方
- 如发现遥控器操作范围缩小，请更换所有电池。
- 如果电池耗尽，请立即从遥控器中取出，以防爆炸或酸性物质泄漏。
- 如发现电池泄漏，请立即丢弃，并谨防接触泄漏的物质。如漏液接触到皮肤或进入眼或口中，请立即冲洗并及时就医。装入新电池前，请彻底清洁电池舱。
- 请勿混用新旧电池。这样可能会缩短新电池的使用寿命，或引起旧电池泄漏。
- 请勿同时使用不同类型的电池（例如同时使用碱性电池和锰电池）。外观相同的电池，其规格可能不同。
- 请根据当地法规对废旧电池进行处理。
- 请将电池置于儿童接触不到的地方。
- 如果小孩将电池放入口中，可能会造成危险。
- 如计划长时间不使用本机，请将电池从机器中取出。否则，电池将耗尽，可能导致电池泄漏，进而损坏机器。

连接

连接音箱和声源设备

确保将 L (左音箱) 连接至 L 插孔、将 R (右音箱) 连接至 R 插孔、将 “+ 插头” 连接至 “+ 插孔” 并将 “- 插头” 连接至 “- 插孔”。如果连接不当, 音箱将没有声音输出, 如果音箱的极性连接错误, 则声音会不自然或缺少低音。请参阅各设备的使用说明书。

确保使用 RCA 信号线或光纤缆线连接音频外接设备。

警告

请在完成其他设备之间的所有连接之后, 再将本机或其它设备连接至主电源。

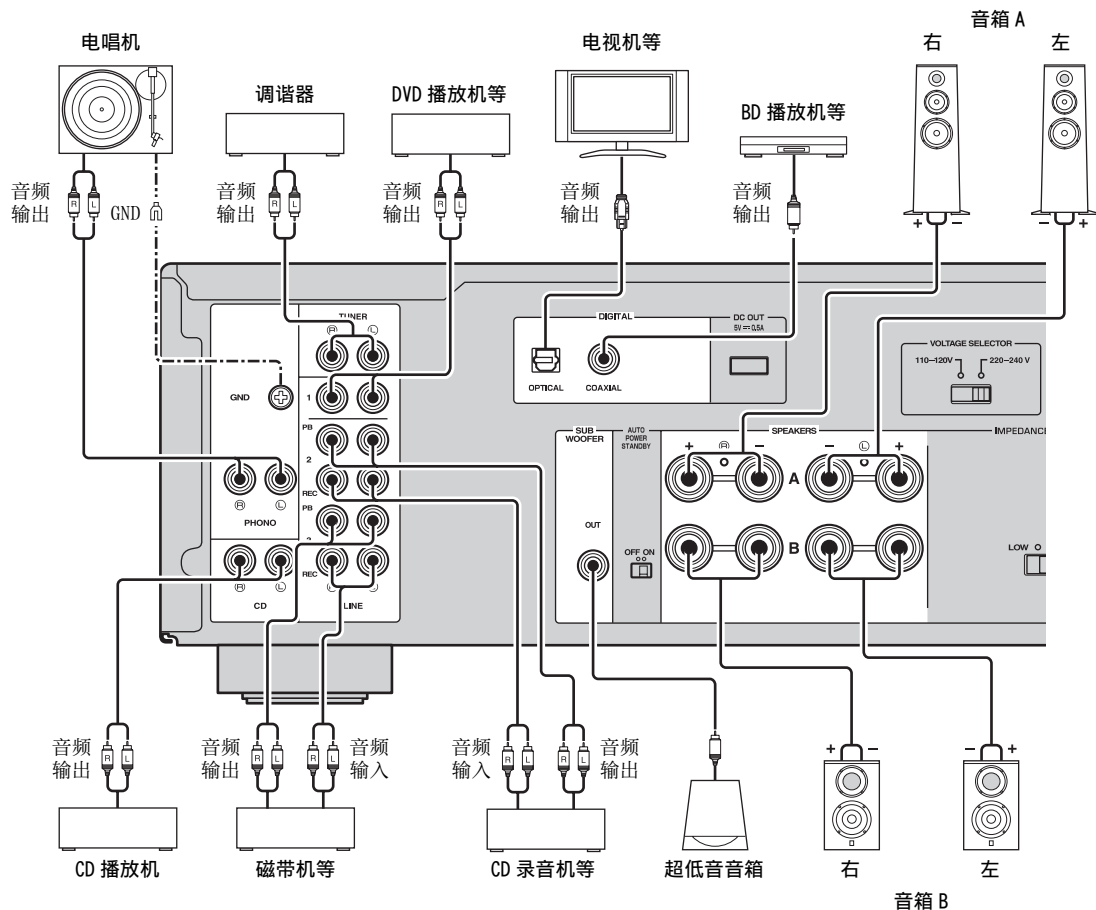

仅 PCM 信号可输入到本机的 DIGITAL (OPTICAL/COAXIAL) 插孔。有关支持的 PCM 信号的详细说明, 请参阅第 15 页。



- PHONO 插孔设计用于连接带 MM 唱头的电唱机。
- 将电唱机连接至 GND 端子以减少信号中的噪音。但是某些电唱机, 即使不连接 GND 也不会有较大噪音。

■ REC 插孔

- 当用 INPUT 选择器选择 LINE 2 或 LINE 3 时, 不通过 LINE 2 REC 或 LINE 3 REC 输出插孔输出音频信号。
- VOLUME、BASS、TREBLE、BALANCE 和 LOUDNESS 控制器以及 CD DIRECT 功能 (或 PURE DIRECT 功能) 对正在录制的音源没有影响。

■ 连接音箱线

- ① 除去每根音箱线末端约 10 mm 的绝缘层。
- ② 将电线裸露部分牢固地拧在一起。
- ③ 旋松旋钮。
- ④ 将一根裸露的电线插入各端子侧面的孔中。
- ⑤ 拧紧旋钮以固定电线。

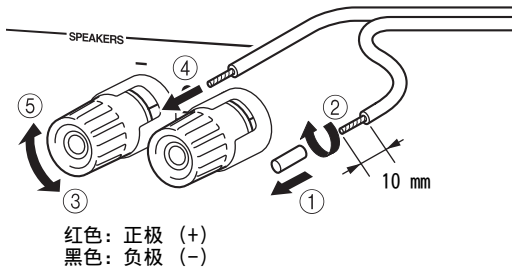

警告

- 根据要连接扬声器的阻抗设定 IMPEDANCE SELECTOR 开关 (请参阅第 5 页)。
- 请勿让音箱线的裸露部分互相接触或接触本机的金属部件。否则会损坏本机 and / 或音箱。

■ 通过香蕉插头进行连接 (仅限北美、常规、中国和澳大利亚型号)

- ① 拧紧旋钮。
- ② 将香蕉插头插入相应端子末端。

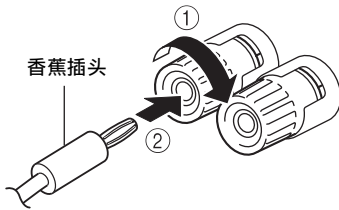

■ 双线连接

如果音箱支持双线连接, 可通过下图所示的连接单独驱动音箱的高音 / 中频单元和低音喇叭, 即可欣赏清晰的中频和高频声音。

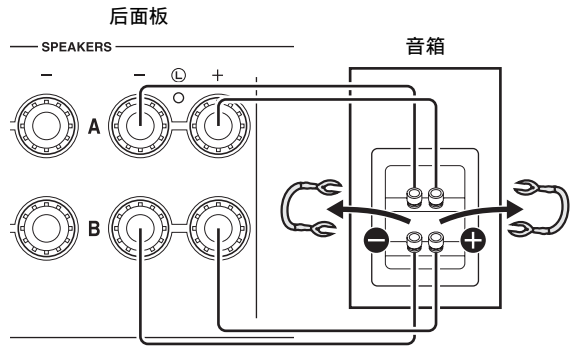

用相同方法将另一只音箱器连接至另一组端子。

注意

进行双线连接时, 请取下音箱上的短接桥或导线。详细信息请参阅音箱的使用说明书。



若要使用双线连接, 请将前面板上的 SPEAKERS 选择器设定到 A+B BI-WIRING 位置。

连接电源线

警告

(仅限常规型号)

连接电源线前, 请确保根据当地的电压设置本机的 VOLTAGE SELECTOR。VOLTAGE SELECTOR 设置不当可能导致起火或机器损坏。

■ AC IN (A-S701)

所有其他连接完成后, 将随附的电源线连接到 AC IN。

■ 电源线 (A-S501/S301)

所有其他连接完成后, 将电源线连接到 AC 电源插座。

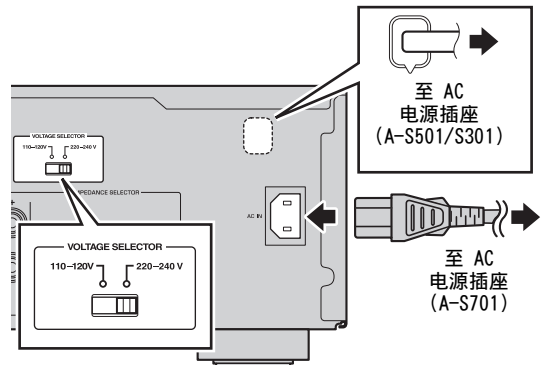

播放

播放音源

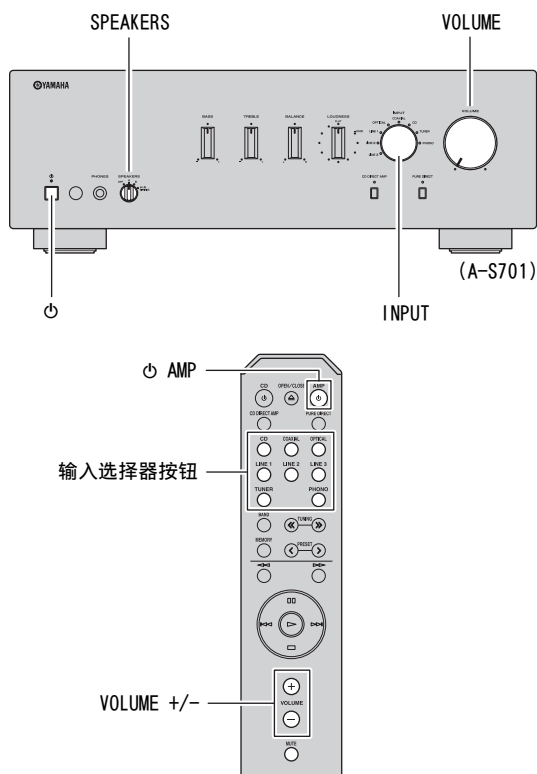

- 4 转动前面板上的 SPEAKERS 选择器选择 SPEAKERS A、B 或 A+B BI-WIRING。



有两组音箱通过双线连接方式连接时或同时使用两组音箱时 (A 和 B)，请将 SPEAKERS 选择器设定到 A+B BI-WIRING 位置。

- 5 播放选定的输入声源。

- 6 转动前面板上的 VOLUME 控制旋钮 (或按遥控器上的 VOLUME +/-) 调节声音输出电平。



您可以用前面板上的 BASS、TREBLE、BALANCE 和 LOUDNESS 控制旋钮、CD DIRECT AMP 按钮或 PURE DIRECT 按钮调节至所需声音。

- 7 不使用本机时，按出前面板上的 ⏻ (电源) 开关关闭本机。



如果前面板上的 ⏻ (电源) 开关处于打开位置时按下遥控器上的 ⏻ AMP 按钮，本机会进入待机状态。再次按下 ⏻ AMP 可以打开本机。

- 1 逆时针将前面板上的 VOLUME 控制旋转到底，使播放的声音不会突然太响。

- 2 按入前面板上的 ⏻ (电源) 开关打开本机。

- 3 转动前面板上的 INPUT 选择器 (或按遥控器上的任意一个输入选择器按钮) 选择您要聆听的输入声源。

所选输入声源的指示灯会亮起。

调节到所需声音

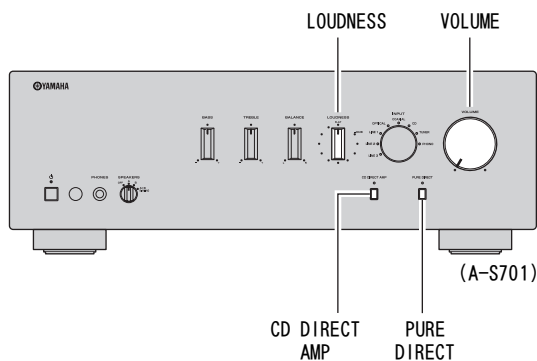

■ 即使在低音量状态也可轻松听到高频和低频声音 (LOUDNESS)

通过降低中频声音等级和补偿低音量时人耳对高频和低频范围的灵敏度感知缺失，即使在低音量状态也可欣赏自然的声音。

警告

如果 LOUDNESS 控制器设定在一定等级时打开 CD DIRECT AMP 功能（或 PURE DIRECT 功能），输入信号会旁通响度控制器，造成声音输出电平突然增大。为防止您的耳朵或音箱受损，务必在调低声音输出电平或检查 LOUDNESS 控制器是否正确设定之后，再按下 CD DIRECT AMP 按钮（或 PURE DIRECT 按钮）。

- 1 将 LOUDNESS 控制器设定至 FLAT 位置。
- 2 转动前面板上的 VOLUME 控制旋钮（或按遥控器上的 VOLUME +/-），将声音输出电平设定为您喜欢的最响听音电平。
- 3 逆时针转动 LOUDNESS 控制器直至获得所需的音量。

■ 再现纯正、高保真的声音 (PURE DIRECT)

当 PURE DIRECT 功能打开时，通过绕过不使用音频输入信号的电路且停止向电路供电，可以减小噪音。因此，在所有输入源中，均能以直接高质的声音欣赏播放音乐。

打开此功能时，PURE DIRECT 按钮上方的指示灯亮起。

注意

当 PURE DIRECT 功能打开时，BASS、TREBLE、BALANCE 和 LOUDNESS 控制器无效。

■ 再现最优音质的 CD 声音 (CD DIRECT AMP) (仅限 A-S701)

选择 CD 以外的输入源时，如果按下 CD DIRECT AMP 按钮，输入源会切换到 CD。

CD 直接放大器功能

停止向不必要的电路供电以便进行 CD 播放，将输入信号转换到正常相位及反转相位，并平衡对电子音量的传送。通过以下效果，将获得更忠实于原声的声音。

- 增强信噪比
- 外部噪音消除
- 减少失真

注意

- 当 CD DIRECT AMP 功能打开时，BASS、TREBLE、BALANCE 和 LOUDNESS 控制器无效。
- 如果使用 CD 直接功能，务必将 CD 播放机连接到 CD 输入插孔。
- 如果执行以下操作，CD DIRECT AMP 功能将关闭。
 - 对 INPUT 选择器选择 CD 以外的输入源。
 - PURE DIRECT 功能打开。

故障排除

如果本机运作不正常，请参阅以下表格。如果您所遇到的问题未在以下表格中列出，或如果以下说明没有帮助，请关闭本机，断开电源线连接，然后就近联系授权的 Yamaha 经销商或服务中心。

问题	原因	补救措施	参见页码
本机无法打开。	没有连接电源线或插头未完全插入。	牢固连接电源线。	10
	本机电源关闭时遥控器上的 \odot AMP 被按下。	按下前面板上的 \odot (电源) 开关打开。	2
	已连接音箱的阻抗设置太小。	使用阻抗合适的音箱。	5
	由于发生短路等而启动了保护电路。	确认音箱电线未互相接触，然后重新打开本机电源。	10
	本机的内部电路有问题。	断开电源线，联系附近授权的 Yamaha 经销商或服务中心。	—
本机忽然关闭，并且电源指示灯闪烁。	音箱电线互相接触，或在后面板上发生短路。	正确连接音箱线，再重新按下 \odot (电源) 开关。INPUT 指示灯闪烁且音量自动降低到最小设置，然后 INPUT 指示灯停止闪烁且最后选择的输入源亮起。逐渐调高音量，然后确认音箱声音的输出正常。	10
	音箱有故障。	更换音箱组，再次按下 \odot (电源) 开关。INPUT 指示灯闪烁且音量自动降低到最小设置，然后 INPUT 指示灯停止闪烁且最后选择的输入源亮起。逐渐调高音量，然后确认音箱声音正常。	—
	由于输入过量或音量等级过高而启动了保护电路。	转动前面板上的 VOLUME 控制器降低音量等级，然后再次打开电源。	—
	由于内部温度过高而启动了保护电路。	等待约 30 分钟使本机内部温度降低后，转动前面板上的 VOLUME 控制器调低音量，然后重新打开电源。将本机放置在容易散热的地方。	—
	IMPEDANCE SELECTOR 开关没有完全拨动到左侧或右侧。	关闭电源，将 IMPEDANCE SELECTOR 开关完全拨动到左侧或右侧位置。	5
	IMPEDANCE SELECTOR 开关没有设置到正确位置。	将 IMPEDANCE SELECTOR 开关设置到正确对应您音箱阻抗的位置。	5
	本机遭受了强烈的外部电击 (例如闪电或强静电)。	关闭本机，断开电源线连接，30 秒后再连接电源，然后正常使用。	—
	本机的内部电路有问题。	断开电源线，联系附近授权的 Yamaha 经销商或服务中心。	—
无声音。	已静音。	按下遥控器上的 MUTE 或转动 VOLUME 旋钮。	7
	导线连接不正确。	正确连接音频设备的立体声信号线以及音箱线。如果问题仍然存在，则导线可能损坏。	9

问题	原因	补救措施	参见页码
无声音。	所连接的外接设备上，播放已经停止。	打开设备并开始播放。	11
	选择了不适合的输入声源。	用前面板上的 INPUT 选择器（或遥控器上任意一个输入选择器按钮）选择合适的输入声源。	11
	SPEAKERS 选择器设定不正确。	将相应的 SPEAKERS 选择器设定至 A、B 或 A+B BI-WIRING 位置。	11
	连接设备上的输出音源设定不是 PCM。	仅 PCM 音源可通过本机的 DIGITAL (OPTICAL/COAXIAL) 插孔播放。 将连接设备的输出音源设定为 PCM。	16
声音突然消失。	已激活自动节能功能。	确保没有其它因素导致该问题，然后再次打开本机。 若要关闭 AUTO POWER STANDBY 功能，请在后面板上将 AUTO POWER STANDBY 开关设定到 OFF。	4
只能听到一侧音箱的声音。	导线连接不正确。	正确连接导线。如果问题仍然存在，则导线可能损坏。	9
	BALANCE 控制器的设定不正确。	将 BALANCE 控制器设定至适当的位置。	3
低音不够，没有气氛。	功放或音箱的 + 和 - 线接反了。	将音箱线连接至正确的 + 和 - 相位。	10
能听到“嗡嗡”声。	导线连接不正确。	牢牢连接音频插头。如果问题仍然存在，则导线可能损坏。	9, 10
	没有将电唱机连接至 GND 端子。	在电唱机和本机之间进行 GND 连接。	9
无法增高音量，或声音失真。	连接至本机 LINE 2 REC 或 LINE 3 REC 插孔的外接设备已关闭。	打开外接设备电源。	—
将耳机插入连接在本机上的 CD 播放机时，音质下降。	本机关闭或处于待机状态。	打开本机电源。	—
音量低。	已静音。	按下遥控器上的 MUTE 或转动 VOLUME 旋钮。	7
	响度控制功能运行中。	调低音量，将 LOUDNESS 旋钮调整到 FLAT 位置，然后再次调整音量。	12
播放唱片时音量很低。	电唱机连接在 PHONO 插孔以外的其他插孔。	将电唱机连接至 PHONO 插孔。	9
	在带有 MC 唱头的电唱机上播放了唱片。	使用配备 MM 唱头的电唱机。	9
使用 BASS、TREBLE、BALANCE 和 LOUDNESS 控制器对音质没有影响。	CD DIRECT 功能或 PURE DIRECT 功能打开。	若要使用这些控制器，必须关闭 CD DIRECT 功能或 PURE DIRECT 功能。	12

规格

音频部分

项目	A-S701	A-S501	A-S301	
最小 RMS 输出功率	8 Ω, 20 Hz 到 20 kHz, 0.019% THD	100 W + 100 W	85 W + 85 W	60 W + 60 W
	6 Ω, 20 Hz 到 20 kHz, 0.038% THD (亚洲和中国型号除外)	120 W + 120 W	100 W + 100 W	70 W + 70 W
每通道动态功率 (1HF)	8 Ω	140 W	130 W	100 W
	6 Ω	170 W	150 W	120 W
	4 Ω	220 W	185 W	140 W
	2 Ω	290 W	220 W	150 W
每通道最大功率	1 kHz, 0.7% THD, 4 Ω (仅限英国和欧洲型号)	160 W	120 W	95 W
IEC 功率	1 kHz, 0.019% THD, 8 Ω (仅限英国和欧洲型号)	115 W	100 W	75 W
功率带宽	0.04% THD, 50 W, 8 Ω	10 Hz 到 50 kHz	—	—
	0.04% THD, 42.5 W, 8 Ω	—	10 Hz 到 50 kHz	—
	0.04% THD, 30 W, 8 Ω	—	—	10 Hz 到 50 kHz
阻尼系数 (SPEAKERS A)	1 kHz, 8 Ω	240 或更高		210 或更高
最大有效输出功率 (JEITA)	1 kHz, 10% THD, 8 Ω (仅限亚洲、中国和常规型号)	145 W	130 W	100 W
	1 kHz, 10% THD, 6 Ω (仅限常规型号)	170 W	—	—
输入灵敏度 / 输入阻抗	PHONO (MM)	3.0 mV/47 kΩ		
	CD 等	200 mV/47 kΩ		
最大输入信号	PHONO (MM) (1 kHz, 0.03% THD)	45 mV 或更高		
	CD 等 (1 kHz, 0.5% THD)	2.2 V 或更高		
输出电平 / 输出阻抗	REC OUT	200 mV/1.0 kΩ 或更低		
	SUBWOOFER OUT (截止频率: 100 Hz)	3.5 V/1.2 kΩ		
PHONES 插口额定输出 / 阻抗	CD 等 (输入 1 kHz, 200 mV, 8 Ω)	470 mV/470 Ω	430 mV/470 Ω	360 mV/470 Ω
频率响应	CD 等 (20 Hz 到 20 kHz)	0 ± 0.5 dB		
	CD 等 PURE DIRECT 开 (10 Hz 到 100 kHz)	0 ± 1.0 dB		
RIAA 均衡偏差	PHONO (MM)	± 0.5 dB		
总谐波失真	PHONO (MM) 到 REC OUT (20 Hz 到 20 kHz, 2.5 V)	0.03% 或更低		
	CD 等至 SPEAKERS (20 Hz 到 20 kHz, 50 W, 8 Ω)	0.019% 或更低	—	—
	CD 等至 SPEAKERS (20 Hz 到 20 kHz, 45 W, 8 Ω)	—	0.019% 或更低	—
	CD 等至 SPEAKERS (20 Hz 到 20 kHz, 30 W, 8 Ω)	—	—	0.019% 或更低

项目		A-S701	A-S501	A-S301
信噪比 (IHF-A 网络)	PHONO (MM) (5 mV 输入短接)	82 dB 或更高		
	CD 等 PURE DIRECT 开 (200 mV 输入短接)	99 dB 或更高		
	CD DIRECT AMP 开	104 dB 或更高	—	—
残留噪音 (IHF-A 网络)		40 μ V		
通道分离度	CD 等 (5.1 k Ω 输入短接, 1 kHz)	65 dB 或更高		
	CD 等 (5.1 k Ω 输入短接, 10 kHz)	50 dB 或更高		
音质控制特性	BASS	提升 / 消减 (20 Hz)	\pm 10 dB	
		互调频率	400 Hz	
	TREBLE	提升 / 消减 (20 kHz)	\pm 10 dB	
		互调频率	3.5 kHz	
持续响度控制	衰减 (1 kHz)	-30 dB		
支持的数字音频格式 (OPTICAL/COAXIAL)	PCM (2 声道)	192/176.4/96/88.2/48/44.1/32 kHz		
PCM 字深		24 比特 / 16 比特		

一般规格

项目		A-S701	A-S501	A-S301
供电	美国和加拿大型号	AC 120 V, 60 Hz		
	亚洲型号	AC 220-240 V, 50/60 Hz		
	常规型号	AC 110-120 V/220-240 V, 50/60 Hz		
	中国型号	—	AC 220 V, 50 Hz	
	韩国型号	—	—	AC 220 V, 60 Hz
	澳大利亚型号	AC 240 V, 50 Hz		
	英国和欧洲型号	AC 230 V, 50 Hz		
功耗	美国和加拿大、常规、澳 大利亚、英国和欧洲型号	270 W	240 W	190 W
	亚洲型号	230 W	220 W	170 W
	中国型号	—	220 W	170 W
	韩国型号	—	—	190 W
待机功耗		0.5 W		
最大功耗	1 kHz 6 Ω 10% THD (仅限常规型号)	580 W	510 W	430 W
尺寸	W \times H \times D	435 \times 151 \times 387 mm		
重量		11.2 kg	10.3 kg	9.0 kg

技术规格如有改变恕不另行通知。



该标记附加在出售到中华人民共和国的电子信息产品上。
环形中的数字表示的是环境保护使用期限的年数。

- ：表示该有毒有害物质在该部件所有均质材料中的含量均在 SJ/T 11363-2006 标准规定的限量要求以下。
×：表示该有毒有害物质至少在该部件的某一均质材料中的含量超出 SJ/T 11363-2006 标准规定的限量要求。

部件名称	有毒有害物质或元素					
	铅 (Pb)	汞 (Hg)	镉 (Cd)	六价铬 (Cr(VI))	多溴联苯 (PBB)	多溴二苯醚 (PBDE)
电路板	×	○	○	○	○	○
外壳箱体	×	○	○	○	○	○
前部面板显示器	×	○	○	○	○	○